



PROWLER P-SERIES

ROBOTIC INGROUND POOL CLEANER



INSTALLATION AND USER'S GUIDE

IMPORTANT SAFETY INSTRUCTIONS

READ AND FOLLOW ALL INSTRUCTIONS / SAVE THESE INSTRUCTIONS

PROWLER P-SERIES

Pentair thanks you for placing your trust in the company and purchasing PROWLER P-series, robotic pool cleaner.

Please carefully read this user manual to fully benefit from all of the functions of PROWLER P-series. Store it carefully so that it can be consulted at any time.



Declaration of conformity

Directives – Harmonised standards

Pentair International Sarl - Avenue de Sévelin 20 - 1004 Lausanne - Switzerland

We declare, under our own responsibility, that the product meets the directives

SAFETY IEC60335-1:2010/IEC60335-2-41:2012 + C1:2010 + C2 :2012 + A1:2013
IEC60335-1:2011 + A1:2012 + A2 :2014 + A3: 2015
IEC60335.2.41:2013

ETSI EN301489-17 (2014/53/EU)

EMC EN55014-1:2006 + A1:2009 + A2:211
EN55014-2:1997 + A1: 2001 + A2: 2008 + IS: 2007
EN55014-2:2015
EN61000-3-2:2014
EN61000-3-3:2013

PROWLER:

PROWLER P-series

Other regulatory documents

2014/35/EU (Low Voltage Directive)

2014/30/EU (Electro Magnetic Compatibility Directive)

2011/65/EU (RoHS)

Authorised person for technical documentation

Pentair International S.a.r.l

Avenue de Sévelin 20

1004 Lausanne – Switzerland



Product specifications: POWER SUPPLY

Power supply input: 100-240 VAC ~, 50-60 Hz, 170W

Weight (cable included): 1.4 kg

Power supply output: 30V DC, 5A

Power supply waterproof: IP 54

Product specifications: ROBOTIC CLEANER

Operating water chlorine concentration: 4 ppm max

Operating water temperature: 13-35°C

Minimum operating depth underwater: 0.4 m

Operating water pH: 7.2-7.6

Weight, cable excluded: 5.7 kg

Maximum operating depth underwater: 4 m

Operating water NaCl concentration: < 4000 ppm

Chlorine: 2 to 4 ppm max

Robot waterproof: IP 68



Waste treatment for electronic device at the end of service life:

The crossed-out dustbin placed on the main component parts of the product indicates that it must not be disposed of with household waste. It must be returned to an appropriate collection point for recycling of electronic devices (information available from the local household waste collection service). This product contains potentially dangerous substances which may have adverse effects on the environment and human health.

Customer service: PISA, ITALY (8:30 A.M. to 4:30 P.M.) CET

www.pentairpooleurope.com

- Warranty (excluding consumables) **Prowler P10:** 2 years, **Prowler P20:** 2 years + 1 year limited, **Prowler P25:** 2 years + 2 years limited.

© 2022 Pentair International LLC, All rights reserved

- This document is subject to change without notice

Trademarks and disclaimers: Prowler™ and Pentair® are trademarks and/or registered trademarks of Pentair and/or its affiliated companies. Unless indicated otherwise, names and brands of others that may be used in this document are not used to indicate an affiliation or endorsement between the owners of these names and brands and Pentair. Those names and brands may be the trademarks or the registered trademarks of these parties, or others.

CUSTOMER SERVICE / TECHNICAL SUPPORT

If you have questions about ordering Pentair Aquatic Systems, ("Pentair") replacement parts, and pool products, please use the following contact information:

Customer Service

+39 050716166 / +39 050716169
 orders.pooleu@pentair.com
 poolemea@pentair.com
 www.pentairpooleurope.com

Technical Support

e-mail: techsupport.poolemea@pentair.com

TABLE OF CONTENTS

Declaration of conformity	i
Customer service / Technical support	ii
Important Warning and Safety Instructions	iii & iv
Introduction.....	2
System overview.....	2
Robotic cleaner operation.....	2
Operating conditions.....	2
Components.....	2
Operation.....	3
Placement of the Power Supply.....	3
Before placing the cleaner unit in the water.....	3
Placing cleaner in the water.....	3
Starting the robotic cleaner.....	4
Cleaning cycle.....	4
Stopping robotic cleaner operation.....	4
Pulling cleaner unit out of the water.....	4
Maintenance and Storage.....	5
Cleaning the filters.....	5
Storing the robotic cleaner.....	5
Checking water outlet propeller.....	5
Using the App.....	6
Starting the Robotic Cleaner using the App.....	6
Download the App.....	7
Troubleshooting	8

IMPORTANT WARNING AND SAFETY INSTRUCTIONS



Important Notice:

Attention Installer: This guide contains important information about the installation, operation and safe use of this product. This information should be given to the owner and/or operator of this equipment after installation of the pool cleaner.

Attention User: This manual contains important information that will help you in operating and maintaining this pool cleaner. Please retain it for future reference. Consult Pentair with any questions regarding this equipment.



WARNING Before installing this product, read and follow all warning notices and instructions which are included. Failure to follow safety warnings and instructions can result in severe injury, death, or property damage.

Consumer Information and Safety:

The pool cleaners are designed and manufactured to provide many years of safe and reliable service when installed, operated and maintained according to the information in this manual. Throughout the manual, safety warnings and cautions are identified by the "⚠" symbol. Be sure to read and comply with all of the warnings and cautions.



RISK OF ELECTRICAL SHOCK OR ELECTROCUTION. Connect only to a grounding type receptacle protected by a earth leakage circuit breaker 30mA. Contact a qualified electrician if you cannot verify that the receptacle is protected by a earth leakage circuit breaker 30mA.



HAZARDOUS SUCTION. Do not play with cleaner or apply to body. Can trap and tear hair or body parts.



Do not operate the robotic pool cleaner when there are people swimming in the pool. Communication cable can trip or entangle swimmers which could result in drowning.



When inspecting or servicing the robotic pool cleaner, disconnect the main power supply.



Keep the robotic pool cleaner out of reach of persons with reduced physical, sensory or mental capabilities, or lack of experience and knowledge, without proper supervision and understanding of the instructions.



Use only a power cable produced by the original cleaner manufacturer at all times.



To reduce the risk of electrical shock, do not use an extension cord to connect unit to electrical supply; provide a properly located outlet.



Only a trained operator should operate the robotic pool cleaner.



To avoid hand injury, operator should keep hands away from all moving parts and suction inlets.



Position the caddy and power supply at least 3.5 m from the edge of the pool during operation.



Do not bury cord. Locate cord to minimize abuse from lawn mowers, hedge trimmers and other equipment.



When lifting the robotic pool cleaner, take care to prevent back injury.

General Installation Information

This equipment generates, uses and can radiate radio frequency energy and, if installed and used in accordance with the instructions, guarantees that interference will not occur in a particular installation. If this equipment does cause harmful interference to radio or television reception, which can be determined by turning the equipment off and on, the user is encouraged to try to correct interference by one or more following measures:

- Reorient or relocate the receiving antenna.
- Increase the separation between the equipment and the receiver.
- Connect the equipment into an outlet on a circuit different from that to which the receiver is connected.
- Consult the dealer or an experienced radio/TV technician for help.

Changes or modifications to this equipment not expressly approved by the party responsible for compliance (Pentair) could void the user's authority to operate this equipment.

Pre-Installation Check List:

Before installing your cleaner, review and understand all warnings and safety information in this guide. Failure to follow these instructions or improper installation of the cleaner can result in damage to the pool finish or the vinyl liner, Pentair disclaims any liability for repairs or replacement to any of these structures or components of the customer's pool.

Before installing the cleaner in a vinyl liner pool:

Check liner closely for signs of deterioration or damage from age, chemicals, pool wall damage, etc. If any damage is found, have a qualified pool professional make all the necessary repairs. Also, if there are stones, roots, etc., under the liner, remove them before installing the cleaner.

Before installing the cleaner in a gunite pool or a pool that is partially or completely tiled:

Repair loose tiles and tighten any loose light rings.

Before installing the cleaner, clean your filter system:

Make sure you have cleaned the filter, including backwashing, rinsing, and emptying all baskets. A clean system is necessary for proper cleaner operation and coverage.

Before installing the cleaner, understand cleaner coverage:

The cleaner is designed to rid your pool of debris in approximately 4-6 hours. Less time could be needed, depending on the pool size. The cleaner was not designed to automatically clean steps or swimouts or to work under a solar cover. It was also not designed to do initial cleanup for a new pool or when opening your pool for the season.

IMPORTANT WARNING AND SAFETY INSTRUCTIONS

AFTER installing the cleaner, make sure the cleaner is operating correctly:

The cleaner may need some minor adjustments to make sure it is operating properly so there is no damage to the pool finish. Certain vinyl liner patterns are particularly susceptible to surface wear, pattern removal, ink rubbing off of, or serious scratches to the pattern caused by objects coming into contact with the vinyl surface, including automatic pool cleaners. Pentair is not responsible for any pattern removal, abrasions or markings on vinyl liners.

Disclaimer of Liability About your Pool and Cleaner:

There are a multitude of factors that contribute to the life of your pool. These robotic pool cleaners are very passive products that will have no impact on pool life.

Please be aware that over time, deterioration, discoloration and brittleness of any pool finish can be caused separately by, or in combination with, age, an imbalance in pool water chemistry, improper installation and other factors. Robotic pool cleaners will not remove or cause wear on "good" pool plaster. In fact, the opposite is true—pool plaster will eventually cause wear on the cleaner.

The same situation holds true for vinyl-lined in-ground swimming pools, because vinyl liners are also affected by the environment and factors such as pool water chemistry, sunlight and the pool's surroundings. Therefore over time, vinyl can become brittle and weak. In addition, vinyl-lined pools are affected by the workmanship, composition and installation of the liner and the workmanship and quality of construction of the supporting walls and pool base. These are all factors which can contribute to liner failure. The existence of any of these type of conditions in your pool is not caused by the use or operation of the cleaner. The manufacturer disclaims any liability for repairs or replacement to any of these structures or components of the customer's pool.

The pool owner must assume all responsibility for the condition and maintenance of the pool's surface, water and deck.

SAFETY

- Connect only to a grounding type receptacle protected by a earth leakage circuit breaker 30mA
- Keep the power supply out of standing water
- Position the power supply at least 3.5 m away from the edge of the pool and 12 cm above ground
- Do not enter the pool while the Pool Cleaner is working
- Unplug the power supply before servicing



DO NOT ALLOW CHILDREN TO USE THE CLEANER :

MAINTENANCE AND STORAGE

- Make sure that no water is left in the Pool Cleaner
- Thoroughly clean the filter and let it dry outside of the filter canister
- Roll up the cable so that it has no kinks
- Store the Pool Cleaner in a protected area out of direct sun / rain / frost, at a temperature of between 5°-45°C
- DO NOT LUBRICATE

SAVE THESE INSTRUCTIONS

INTRODUCTION

System overview

The robotic cleaner sweeps the pool floor and walls collecting dirt and debris in its filters. This user manual explains how to operate the robotic cleaner, including cleaning, maintenance and storage procedures.

Note: This manual reviews several different models with variations in components.

Robotic cleaner operation

Once the robotic cleaner is placed in the pool and activated, it operates according to its program. It moves along the floor and walls of the pool, covering the entire area of the pool floor and walls. When it has finished its program, it remains inactive on the pool floor. Power will automatically shut off. **Note:** It's not recommended to stop the pool cleaner prior to cycle end.

Note: Wall climbing is an optional feature. When the wall climbing feature is enabled, the robotic cleaner climbs the wall at intervals according to its internal program. Its ability to climb over stairs in swimming pool is subject to stair geometry and material.

Operating conditions

The robotic cleaner is intended for use in residential swimming pools only and in the following conditions: (1) Recommended water temperature 22°C-32°C. (2) Water pH : 7.2 - 7.6 (3) Chlorine level: pool is maintained according to the pool manufacturer's instructions. (Recommended Chlorine level: 2-4 ppm)

Note: Failure to maintain the pool according to the recommended operating conditions could prevent the robotic cleaner from functioning properly.

Components



OPERATION

Placement of the Power Supply

Place the power supply at least 3.5 meters from the pool and at least 12 cm above ground.

CAUTION: The power supply is not water resistant; it must not be exposed to water or to direct sunlight.

Press the plastic snap on the zip ties in order to release the floating cable. Use as much cable as needed in the water.

Before placing the cleaner unit in the water

Make sure there are no people in the pool. Make sure that the filters are clean. Make sure the pool conditions are met; (see "Operating Conditions").

Placing cleaner in the water

Unroll the floating cable. It is recommended to extend a length of cable that is equal to the pool diagonal size plus an additional two meters. Smooth out coils or twists in the cable. Connect the floating cable to the socket located on the power supply. Roll extra cable, no in the pool, near the power supply. Place the cleaner unit in the pool. Let it sink to the bottom of the pool. Do not start operation before the robotic cleaner is settled on the pool floor.

CAUTION: Operating the cleaner out of water may cause immediate and severe damage resulting in loss of warranty.

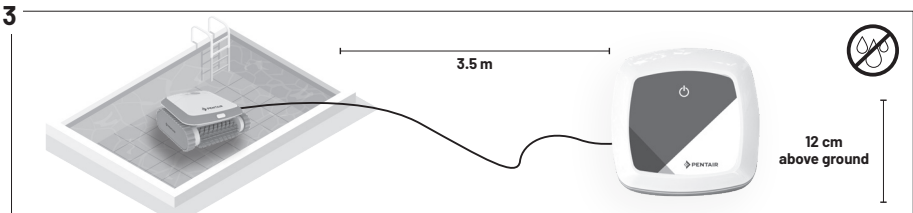
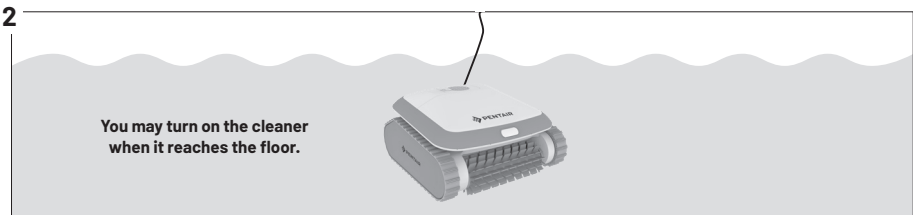
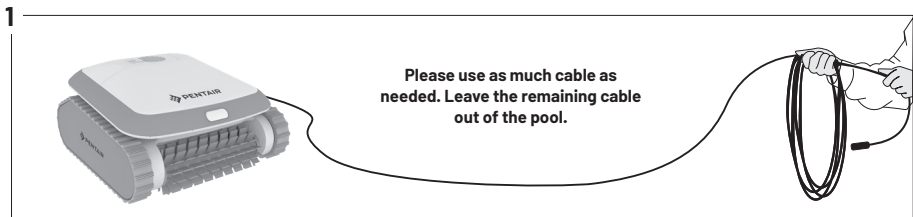

Chlorine
2-4 ppm



pH
7.2 - 7.6



Temp
13°C - 35°C



NaCl
4000 ppm
(max)



NO SWIMMING
While the robot is
in the pool

OPERATION

Starting the robotic cleaner

Connect the power supply to the wall socket. The on/off button will lit and the robotic cleaner will start its cleaning program. If the power supply is already connected to the wall socket, the on/off button will flash to indicate that the robotic cleaner is in standby mode. Press the On/Off button in order to change the above mode (On to Off – standby, or vice versa). Note: if the full filter indication light is ON make sure to remove and clean the filter prior to putting the cleaner inside the pool water.

Cleaning cycle

During the cleaning cycle, the cleaner: (1) moves across the pool floor picking up dirt and debris. (2) Changes direction and rotates automatically according to the selected program. (3) Climbs the pool walls every few minutes, as set in its internal program. Note: The robotic cleaner might occasionally stop moving for a few seconds. This is part of normal operation, not a malfunction.

Stopping robotic cleaner operation

The robotic cleaner moves automatically to 'standby' after every cleaning cycle and the on/off button starts flashing. To stop the cleaner operation during a cleaning cycle, press the operation button once. On/off button starts flashing and the cleaner is in standby mode.

Pulling cleaner unit out of the water

(1) Unplug the floating cable from the power supply. (2) Pull the floating cable until the unit is close enough to reach the handle. (3) Using the handle, lift the cleaner out of the pool.

Bluetooth connection

The Prowler P20/P25 models have the option of being connected to a bluetooth application, Scan the QR code in page 7 to access the App Store or Google Play When the application is installed and opened, it will start automatically to scan to see if it can find a robot that works within Bluetooth range.

Power Supply
Prowler P10

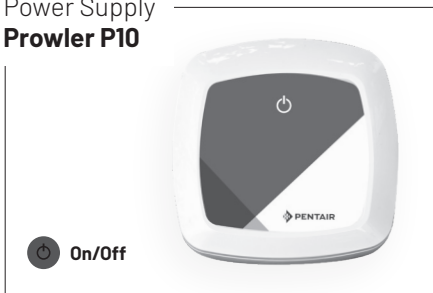

Power Supply
Prowler P20/25



CAUTION: Do not use the floating cable to lift the cleaner out of the water.

MAINTENANCE AND STORAGE

Cleaning the filter(s)

The two filter(s) must be cleaned after each cleaning cycle. Press the button to release the filter and pull it out of the cleaner. Open the filter case. Spray water on the outer sides of the filter and then spray water towards the inner side of the filter to clean all the dirt and debris. Reinsert the filter back into its location.

Storing the robotic cleaner

Follow these instructions to store the robotic cleaner when not in use: Disconnect the power cord from the wall outlet. Disconnect the floating cable from the power supply. Make sure that the power supply is not exposed to water. Spread out the floating cable, and roll it. Wash the cleaner unit interior space with fresh water and let it dry. Roll the floating cable and place it on the cleaner unit. Caution: Do not roll the floating cable on the handle of the cleaner unit. Store the robotic cleaner components in a dry, closed location.

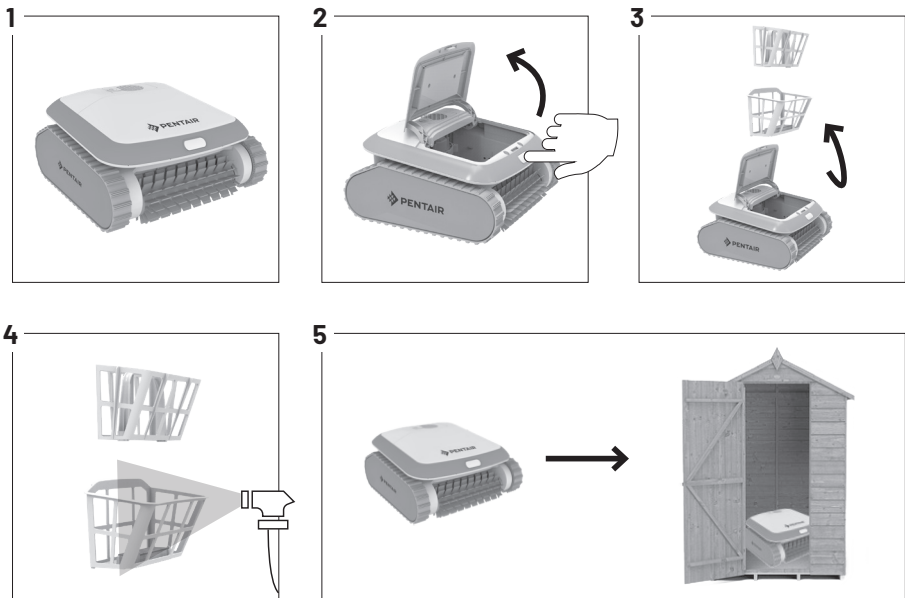

Checking water outlet propeller

It is recommended to periodically clean debris and hair from the propeller of the water outlet: Remove the filter(s). Remove the screws that hold the water outlet cover. Remove the water outlet cover. Clean any hairs, dirt, or debris. Return the cover and fasten it with the screw. Reinsert the filter(s).

For warranty conditions and spare parts view, please check www.pentairpooleurope.com

USING THE APP

Starting the Robotic Cleaner using the App

1. Download and install the Application from Google Play or App Store. Use the QR code at the bottom of the next page.
2. Open the App.
3. Open Bluetooth option on your phone.
4. The APP will present the discovered robots in its range (RoboCleaner xxxxxx).
5. Tap on robot's name. The APP will connect to your power supply. The Bluetooth icon on the power supply unit will light up to indicate correct match.
6. To activate the cleaner, tap the On/off icon on the App.

Language: Choose your preferred interface language.



Information: Shows information about your Robotic Cleaner. Pull down to refresh the readings.

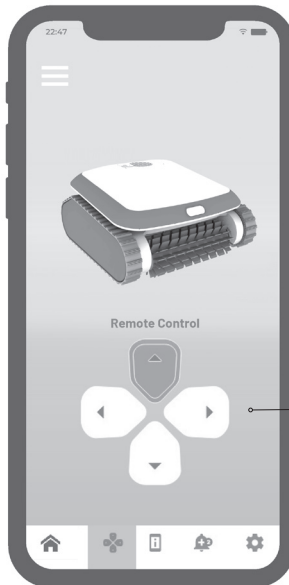
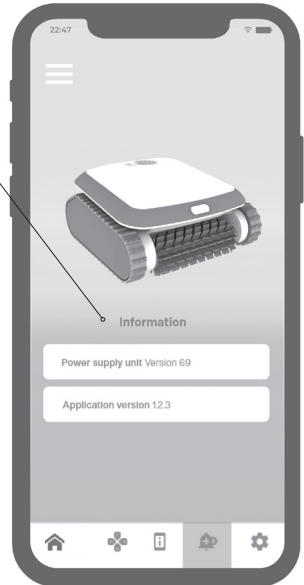

Remote Control: Hold down the RIGHT or LEFT icons to turn the robot. Use single-tap on the CHANGE DIRECTION Icon to change the driving direction of the pool Cleaner.

non-contractual image

USING THE APP

Alerts:
Shows different alerts received from the Robotic pool Cleaner or the Power Supply. For required action for each alert – see Trouble Shooting section.



Settings:

Change the settings of the Pool Cleaner:

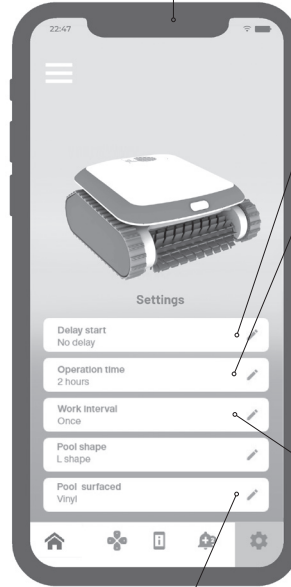

Delay Start (in hours):

The Pool Cleaner will start the cleaning cycle after the chosen period of time.

Operation Time:

The Pool Cleaner will clean the pool according to the chosen cycle time:
-1.5 hours, floor only cleaning
-2 hours, floor and wall cleaning
-2.5 hours, floor and wall cleaning

Work Interval:

The Pool Cleaner will start working automatically every 48/72/96 hours. (Choosing this option will cancel the Delay time)

Pool Properties: Choose Shape and Surface according to the pool parameters.

Download the App



non-contractual image

TROUBLESHOOTING

Problem	Possible Cause	Corrective Action
CLEANER DOES NOT TURN ON	There is no electricity in the wall socket:	(1) Disconnect cleaner from the power and control unit. (2) Disconnect power supply from the wall socket, wait 30 seconds and reconnect. (3) Turn power on. If not activated, connect the unit to a different wall socket.
	Obstacle in the drive system of the cleaner unit:	(1) Turn the cleaner unit carefully to view the bottom side. (2) Check that the scrubbing brush is not bent/broken. (3) Clean and remove obstacles and debris if necessary.
	Propeller is seized due to accumulation of hair:	Check if the propeller is broken or needs to be cleaned (see "Checking Water Outlet Propeller").
CLEANER MOVES BUT DOES NOT PUMP WATER	Filters are dirty:	(1) Remove the filters and clean them.
	Propeller is broken or seized due to accumulation of hair:	Check if the propeller is broken or needs cleaning (see "Checking Water Outlet Propeller").
CLEANER PUMPS WATER BUT DOES NOT MOVE	Obstacle in the drive system of the cleaner unit:	(1) Turn the cleaner unit carefully to view the bottom side. (2) Check that the scrubbing brush is not bent/broken. (3) Clean and remove obstacles and debris if necessary.
CLEANER STARTS AND SHUTS OFF AFTER A SHORT TIME	Filters are dirty:	(1) Remove and clean the filters. (2) Restart the robot and try again.
	Propeller is broken or seized due to accumulation of hair:	(1) Remove the top screws on the top outlet. (2) Check if the propeller is broken or needs to be cleaned.
	Obstacle in the drive system of the cleaner unit:	(1) Turn the cleaner unit carefully to view the bottom side. (2) Check that the scrubbing brush is not bent/broken. (3) Clean and remove obstacles and debris if necessary.
CLEANER DOES NOT PICK UP DIRT	Filters are dirty or have holes:	Clean as needed and verify that there are no holes in the filters.
	Propeller is broken or seized due to accumulation of hair:	Check if the propeller is broken or needs cleaning (see "Checking Water Outlet Propeller").
CLEANER UNIT DOES NOT COVER THE ENTIRE POOL	Floating cable is too short:	(1) Verify that there is enough length of the floating cable in the water to reach the far end of the pool. (2) Make sure that the floating cable is properly spread out and is not tangled.
	Propeller is broken or seized due to accumulation of hair:	(1) Remove the top screws on the top outlet. (2) Check if the propeller is broken or needs cleaning.
THE CLEANER DOES NOT CLIMB WALLS		(1) Verify that your robotic cleaner is not a floor-only model. (2) Verify that Program 1, floor cleaning only, is not selected on the power supply unit. (3) Make sure to clean the filters (4) Make sure propeller isn't broken or tied up to debris/hair.

TROUBLESHOOTING

⚠ WARNING

Do not stay in the pool and remove any and all items from the pool before operating the robotic pool cleaner. Do not leave the robot inside the pool if unused.

The power supply must be connected through a Ground Fault Current Interrupter (GFCI USA) or a Residual Current Device (RCD Europe) not exceeding 30 mA.

The connection to the power must meet local and national wiring rules.

All parts must be replaced with original parts supplied by Pentair Pool Europe.

Keep out of children's reach.



PENTAIR INTERNATIONAL Sarl.

Ave. de Sevellin 20, CH-1004 - LAUSANNE, Switzerland

WWW.PENTAIR.COM

All indicated Pentair trademarks and logos are property of Pentair Inc. or its global affiliates in the U.S.A and/or other countries. Third party registered and unregistered trademarks and logos are the property of their respective owners. Because we are continuously improving our products and services, Pentair reserves the right to change specifications without prior notice. Pentair is an equal opportunity employer.

© 2022 Pentair. All rights reserved. This document is subject to change without notice.

G-INSB-PROW-P
19 / December / 2022



PROWLER P-SERIES

ROBOTS NETTOYEURS POUR PISCINE ENTERRÉE



GUIDE D'INSTALLATION ET D'UTILISATION

CONSIGNES DE SÉCURITÉ IMPORTANTES

LISEZ ET SUIVEZ TOUTES LES INSTRUCTIONS / CONSERVEZ CES INSTRUCTIONS

English

Français

Español

Deutsch

Italiano

Nederlands

PROWLER P-SERIES

Pentair vous remercie de lui avoir fait confiance et d'avoir acheté le robot nettoyeur de piscine Prowler P-series.

Veuillez lire attentivement ce manuel d'utilisation pour profiter pleinement de toutes les fonctions du Prowler P-series. Conservez-le soigneusement afin qu'il puisse être consulté à tout moment.



Déclaration de conformité

Directives - Normes harmonisées

Pentair International Sarl - Avenue de Sévelin 20 - 1004 Lausanne - Suisse

Nous déclarons, sous notre propre responsabilité, que le produit est conforme aux directives :

SÉCURITÉ IEC60335-1:2010/IEC60335-2-41:2012 + C1:2010 + C2 :2012 + A1:2013
IEC60335-1:2011 + A1:2012 + A2 :2014 + A3: 2015
IEC60335.2.41:2013

ETSI EN301489-17 (2014/53/EU)

EMC EN55014-1:2006 + A1:2009 + A2:211
EN55014-2:1997 + A1: 2001 + A2: 2008 + IS: 2007
EN55014-2:2015
EN61000-3-2:2014
EN61000-3-3:2013

PROWLER :
PROWLER P-series

Autres documents réglementaires
2014/35/EU (Directive Basse tension)
2014/30/EU (Directive sur la compatibilité électromagnétique)
2011/65/EU (RoHS)

Personne habilitée pour la documentation technique
Pentair International S.a.r.l
Avenue de Sévelin 20
1004 Lausanne - Suisse



Spécifications du produit : ALIMENTATION ÉLECTRIQUE

Entrée de l'alimentation électrique : 100-240 V CA ~, 50-60 Hz, 170 W

Sortie de l'alimentation électrique : 30V DC, 5A

Poids (câble inclus) : 1,4 kg

Alimentation électrique étanche : IP 54

Spécifications du produit : ROBOT NETTOYEUR

Concentration en chlore de l'eau d'exploitation : 4 ppm max

pH de l'eau d'exploitation : 7,2-7,6

Concentration en NaCl de l'eau d'exploitation : < 4000 ppm

Température de l'eau d'exploitation : 13 à 35°C

Poids, câble exclu : 5,7 kg

Chlore : 2 à 4 ppm max

Profondeur de fonctionnement minimale sous l'eau : 0,4 m

Profondeur de fonctionnement Maximale sous l'eau : 4 m

Robot étanche : IP 68



Traitement des déchets des appareils électroniques en fin de vie :

La poubelle barrée placée sur les principaux composants du produit indique qu'ils ne doivent pas être jetés avec les déchets ménagers. Ils doivent être retournés à un point de collecte approprié pour le recyclage des appareils électroniques (informations disponibles auprès du service local de collecte des déchets ménagers). Ce produit contient des substances potentiellement dangereuses qui peuvent avoir des effets néfastes sur l'environnement et la santé humaine.

Service clientèle : PISE, ITALIE (8 h 30 à 16 h 30 P.M.) CET

www.pentairpooleurope.com

- Garantie (sauf consommables) **Prowler P10** : 2 ans, **Prowler P20** : 2 ans + 1 an, **Prowler P25** : 2 ans + 2ans limited.

© 2022 Pentair International LLC, tous droits réservés

- Le présent document est susceptible d'être modifié sans préavis

Marques de commerce et avis de non-responsabilité : Prowler™ et Pentair® sont des marques de commerce et/ou des marques déposées de Pentair et/ou de ses sociétés affiliées. Sauf indication contraire, les noms et marques de tiers susceptibles d'être employés dans ce document ne signifient aucunement une quelconque affiliation ou approbation entre les propriétaires de ces noms et marques et Pentair. Ces noms et marques peuvent être les marques de commerce ou les marques déposées de ces parties ou de tiers.

SERVICE À LA CLIENTÈLE/SOUTIEN TECHNIQUE

Si vous avez des questions sur la commande de pièces de rechange et de produits pour piscines Pentair Aquatic Systems (Pentair), veuillez utiliser les informations de contact suivantes :

Service client

+39 050716166 / +39 050716169
orders.pooleu@pentair.com
poolemea@pentair.com
www.pentairpooleurope.com

Assistance technique

E-mail : techsupport.poolemea@pentair.com

TABLE DES MATIÈRES

Déclaration de conformité	i
Service client / Soutien technique	ii
Avertissements et consignes de sécurité importants	iii et iv
Introduction	2
Présentation du système	2
Fonctionnement du robot nettoyeur	2
Conditions de fonctionnement	2
Composants	2
Fonctionnement	3
Placement de l'alimentation électrique	3
Avant de placer le nettoyeur dans l'eau	3
Mise à l'eau du nettoyeur	3
Démarrage du robot nettoyeur	4
Cycle de nettoyage	4
Interruption du fonctionnement du robot nettoyeur	4
Sortie de l'eau du nettoyeur	4
Maintenance et entreposage	5
Nettoyage des filtres	5
Rangement du robot nettoyeur	5
Vérification de l'hélice de sortie d'eau	5
Utilisation de l'application	6
Démarrage du robot nettoyeur à l'aide de l'application	6
Téléchargement de l'application	7
Dépannage	8

AVERTISSEMENTS IMPORTANTS ET CONSIGNES DE SÉCURITÉ



Avis important :

À l'attention de l'installateur : Ce guide présente une série de consignes importantes concernant l'installation, le fonctionnement et l'utilisation sans risque de ce produit. Cette information doit être remise au propriétaire ou à l'utilisateur de cet équipement après l'installation du nettoyeur de piscine.

À l'attention de l'utilisateur : Ce manuel contient d'importantes informations qui vous aideront à utiliser et à entretenir ce nettoyeur de piscine. Veuillez le conserver pour référence ultérieure. Consultez Pentair si vous avez des questions concernant ce matériel.

AVERTISSEMENT Avant d'installer ce produit, lire et suivre toutes les notices d'avertissement et instructions qui sont incluses. Le non-respect des avertissements et consignes de sécurité peut causer des blessures graves ou mortelles, ou des dommages matériels.

Information pour le client et sécurité :

Les nettoyeurs de piscine sont conçus et fabriqués pour servir pendant de nombreuses années de façon sûre et fiable si leur installation, leur fonctionnement et leur entretien respectent les informations contenues dans ce manuel. Dans tout ce manuel, les avertissements de sécurité et avis de précaution sont identifiés par le symbole « **▲** ». Assurez-vous de lire tous les avertissements et avis de précaution et de vous y conformer.

AVERTISSEMENT **RISQUE DE DÉCHARGE ÉLECTRIQUE OU D'ÉLECTROCUTION.** Branchez uniquement à une prise avec mise à la terre protégée par un disjoncteur différentiel de 30 mA. Contactez un électricien qualifié si vous ne pouvez pas vérifier que la prise est protégée par un disjoncteur différentiel de 30 mA.



AVERTISSEMENT **ASPIRATION DANGEREUSE.** Ne jouez pas avec le nettoyeur et ne l'appliquez pas sur le corps. Il peut piéger ou arracher les cheveux ou des parties du corps.



AVERTISSEMENT N'utilisez pas le robot nettoyeur de piscine lorsque des personnes se baignent dans la piscine. Le câble de communication peut faire trébucher ou empêtrer les nageurs, ce qui peut entraîner une noyade.

AVERTISSEMENT Lors de l'inspection ou de l'entretien du robot nettoyeur de piscine, débranchez l'alimentation électrique principale.

AVERTISSEMENT Gardez le robot nettoyeur de piscine hors de portée des personnes dont les capacités physiques, sensorielles ou mentales sont réduites, ou bien qui manquent d'expérience et de connaissances, sans surveillance appropriée et compréhension des instructions.

AVERTISSEMENT Utilisez toujours un câble d'alimentation produit par le fabricant d'origine du nettoyeur.

AVERTISSEMENT Pour réduire le risque de choc électrique, n'utilisez pas de rallonge pour raccorder l'appareil à l'alimentation électrique ; prévoyez une prise de courant correctement située.

ATTENTION Seul un opérateur formé doit utiliser le robot nettoyeur de piscine.

ATTENTION Pour éviter de se blesser les mains, l'opérateur doit les garder éloignées de toutes les pièces mobiles et des entrées d'aspiration.

ATTENTION Placez le chariot et l'alimentation électrique au moins à 3,5 m du bord de la piscine pendant le fonctionnement.

ATTENTION N'enterrez pas le câble. Placez le câble de manière à minimiser les risques de mauvais traitement par des tondeuses à gazon, taille-haies et autres équipements.

ATTENTION Lorsque vous soulevez le robot nettoyeur de piscine, faites attention à ne pas vous blesser le dos.

Informations d'installation générales

Cet équipement génère, utilise et peut émettre de l'énergie de fréquence radio et, son installation et utilisation conforme aux instructions garantit l'absence d'interférences avec une installation particulière. Si cet équipement provoque des interférences nuisibles à la réception de la radio ou de la télévision, ce qui peut être déterminé en éteignant et en allumant l'équipement, l'utilisateur est invité à essayer de corriger ces interférences par une ou plusieurs des mesures suivantes :

- Réorientez ou déplacez l'antenne de réception.
- Augmentez la séparation entre l'équipement et le récepteur.
- Branchez l'équipement à une prise d'un circuit différent de celui auquel le récepteur est branché.
- Consultez le revendeur ou un technicien radio/TV expérimenté pour obtenir de l'aide.

Les changements ou modifications de cet équipement qui ne sont pas expressément approuvés par la partie responsable de la conformité (Pentair) peuvent annuler la compétence de l'utilisateur à exploiter cet équipement.

Liste de contrôle avant l'installation :

Avant d'installer votre nettoyeur, réviser et comprendre tous les avertissements et l'information de sécurité contenus dans ce guide. Le non respect de ces instructions ou une installation incorrecte du nettoyeur peuvent causer des dommages au revêtement ou à la doublure en vinyle de la piscine Pentair décline toute responsabilité pour les réparations ou le remplacement de ces structures ou composants de la piscine du client.

Avant d'installer le nettoyeur dans une piscine munie d'une doublure en vinyle :

Examinez attentivement la doublure pour détecter tout signe de détérioration ou de dommage dû à l'âge, aux produits chimiques, à la paroi de la piscine, etc. Si vous constatez des dommages, demandez à un professionnel de la piscine qualifié d'effectuer toutes les réparations nécessaires. Aussi, s'il y a des cailloux, des racines ou autres sous la membrane, retirez-les avant d'installer le nettoyeur.

Avant d'installer le nettoyeur dans une piscine en gunite ou une piscine carrelée en partie ou en totalité :

Réparez les carreaux qui se détachent et revissez les bagues des éclairages.

Avant d'installer le nettoyeur, nettoyez votre système de filtration :

Assurez-vous que vous avez nettoyé le filtre, y compris le détagage, le rinçage et le vidage de tous les paniers. Un système propre est nécessaire pour un fonctionnement approprié du nettoyeur et son champ d'action.

Avant d'installer le nettoyeur, familiarisez-vous avec son champ d'action :

Le nettoyeur est conçu pour débarrasser votre piscine des débris en 4 à 6 heures environ. Cela peut prendre moins de temps, selon la dimension de la piscine. Le nettoyeur n'est pas conçu pour nettoyer automatiquement des marches ou des sorties de piscine ou pour fonctionner sous une toile solaire. Il n'est pas conçu non plus pour le nettoyage initial d'une piscine neuve ou pour l'ouverture de votre piscine pour la saison.

AVERTISSEMENTS IMPORTANTS ET CONSIGNES DE SÉCURITÉ

APRÈS installation du nettoyeur, assurez-vous qu'il fonctionne correctement :

Le nettoyeur peut avoir besoin de quelques réglages mineurs pour s'assurer qu'il fonctionne correctement afin qu'il n'y ait pas de dommages au revêtement de la piscine. Certains motifs de doublure en vinyle sont particulièrement sujets à l'usure de surface, à l'élimination du motif ou de l'encre par friction, ou bien à de sérieuses éraflures du motif causées par des objets entrant en contact avec la surface du vinyle, y compris les nettoyeurs automatiques de piscines. Pentair n'est pas responsable d'une élimination du motif, de l'abrasion ou des marques sur les doublures en vinyle.

Décharge de responsabilité

À propos de votre piscine et de votre nettoyeur :

Il y a une multitude de facteurs qui contribuent à la durée de vie de votre piscine. Ces robots nettoyeurs de piscine sont des produits très passifs qui n'ont aucun impact sur la durée de vie de la piscine.

Veuillez noter qu'au fil du temps, la détérioration, la décoloration ou l'effritement de tout revêtement de piscine peuvent être causés séparément par l'âge, un déséquilibre chimique de l'eau de la piscine, une installation incorrecte ou une combinaison de ces facteurs, ainsi que d'autres facteurs. Les robots nettoyeurs de piscine ne vont pas arracher ou causer une usure à un « bon » revêtement de piscine. En fait, c'est le contraire qui se produit. Le revêtement de piscine finit par causer une usure du nettoyeur.

La même situation s'applique aux piscines enterrées avec doublure en vinyle, car les doublures en vinyle sont aussi affectées par l'environnement et des facteurs tels que la chimie de l'eau de la piscine, la lumière du soleil et les environs de la piscine. Donc, avec le temps, le vinyle peut devenir cassant et fragile. De plus, les piscines avec doublure en vinyle sont affectées par la qualité de la main-d'œuvre, la composition et l'installation de la doublure, ainsi que la qualité de la main-d'œuvre et de construction des murs de soutènement et de la base de la piscine. Tous ces facteurs peuvent contribuer à une défaillance de la doublure. L'existence de l'une de ces conditions dans votre piscine n'est pas causée par l'utilisation ou le fonctionnement du nettoyeur. Le fabricant décline toute responsabilité pour les réparations ou le remplacement de quelconque de ces structures ou composants de la piscine du client.

Le propriétaire de la piscine doit assumer l'entière responsabilité pour l'état et l'entretien de la surface de la piscine, de l'eau et de la terrasse.

SÉCURITÉ

- Branchez uniquement à une prise avec mise à la terre protégée par un disjoncteur différentiel de 30 mA
- Gardez l'alimentation électrique hors de l'eau stagnante
- Placez l'alimentation électrique au moins à 3,5 m du bord de la piscine et à 12 cm du sol
- Ne vous baignez pas dans la piscine tant que le nettoyeur de piscine travaille
- Débranchez l'alimentation électrique avant de procéder à l'entretien



N'AUTORISEZ PAS LES ENFANTS À UTILISER LE NETTOYEUR :

MAINTENANCE ET ENTREPOSAGE

- Assurez-vous qu'il ne reste pas d'eau dans le nettoyeur de piscine.
- Nettoyez soigneusement le filtre et laissez-le sécher à l'extérieur de son boîtier
- Enroulez le câble de manière à ce qu'il ne soit pas entortillé.
- Conservez le nettoyeur de piscine dans un endroit protégé du soleil, de la pluie et du gel, à une température comprise entre 5°C et 45°C.
- NE PAS LUBRIFIER

CONSERVEZ CES INSTRUCTIONS

INTRODUCTION

Présentation du système

Le robot nettoyeur balaye le sol et les parois de la piscine en récupérant la saleté et les débris dans ses filtres. Ce manuel d'utilisation explique comment utiliser le robot nettoyeur, notamment les procédures de nettoyage, d'entretien et d'entreposage.

Remarque : Ce manuel passe en revue plusieurs modèles différents dont les composants varient.

Fonctionnement du robot nettoyeur

Une fois que le robot nettoyeur est placé dans la piscine et activé, il fonctionne selon son programme. Il se déplace le long du sol et des parois de la piscine, couvrant toute leur surface. Lorsqu'il a terminé son programme, il reste inactif sur le sol de la piscine. L'alimentation s'éteint automatiquement. **Remarque :** il est recommandé de ne pas arrêter le nettoyeur de piscine avant la fin de son cycle.

Remarque : l'escalade des murs est une fonctionnalité en option. Lorsque la fonctionnalité d'escalade des murs est activée, le robot nettoyeur escalade le mur à intervalles réguliers en fonction de son programme interne. Sa capacité à franchir les escaliers de la piscine dépend de la géométrie et du matériau de l'escalier.

Conditions de fonctionnement

Le robot nettoyeur est destiné à être utilisé dans des piscines résidentielles uniquement et dans les conditions suivantes : (1) Température de l'eau recommandée 22°C à 32°C. (2) pH de l'eau : 7,2 à 7,6 (3) Niveau de chlore : la piscine est entretenue conformément aux instructions de son fabricant. (Niveau de chlore recommandé : 2-4 ppm)

Remarque : si vous n'entretenez pas la piscine conformément aux conditions de fonctionnement recommandées, le robot nettoyeur risque de ne pas fonctionner correctement.

Composants

Alimentation électrique

Alimentation P10 — ou — Alimentation P20/25



Câble d'alimentation



Robot nettoyeur de piscine



FONCTIONNEMENT

Positionnement de l'alimentation électrique

Placez l'alimentation électrique au moins à 3,5 mètres de la piscine et au moins à 12 cm au-dessus du sol.

ATTENTION : Le bloc d'alimentation n'est pas résistant à l'eau ; il ne doit pas être exposé à l'eau ou à la lumière directe du soleil.

Appuyez sur le bouton en plastique des attaches rapides afin de libérer le câble flottant. Utilisez autant de câble que nécessaire dans l'eau.

Avant de placer le nettoyeur dans l'eau

Vérifiez qu'il n'y a personne dans la piscine. Vérifiez que les filtres sont propres. Assurez-vous que les conditions concernant la piscine sont réunies (voir « Conditions de fonctionnement »).

Mise à l'eau du nettoyeur

Déroulez le câble flottant. Il est recommandé de dérouler une longueur de câble égale à la diagonale de la piscine plus deux mètres supplémentaires. Lissez les enroulements ou les torsions du câble. Branchez le câble flottant à la prise située sur le bloc d'alimentation. Roulez le supplément de câble près de l'alimentation électrique et pas dans la piscine. Placez le nettoyeur dans la piscine. Laissez-le couler au fond de la piscine. Ne lancez pas le fonctionnement avant que le robot nettoyeur ne soit stabilisé sur le sol de la piscine.

ATTENTION : l'utilisation du nettoyeur hors de l'eau peut provoquer des dommages immédiats et graves, entraînant la perte de la garantie.

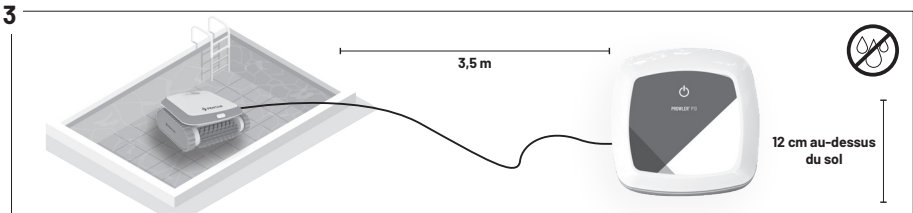
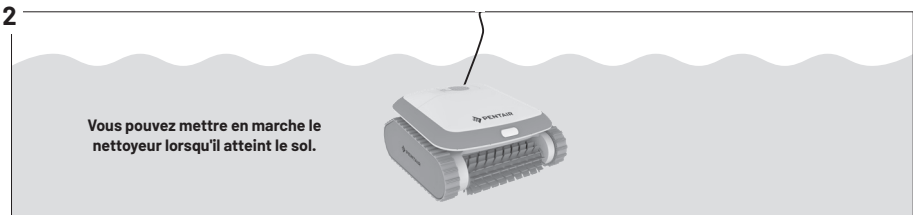
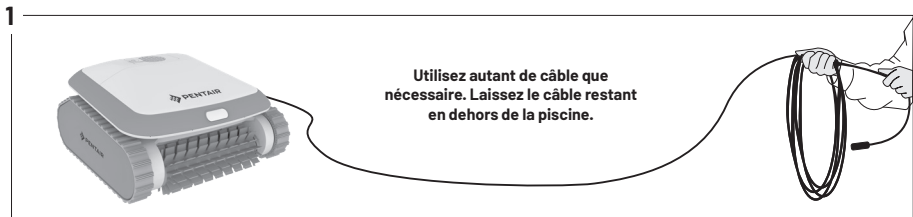

Chlore
2 à 4 ppm



pH
7,2 à 7,6



Temp
13°C à 35°C



NaCl
4000 ppm
(max)



PAS DE BAINNADE
pendant que le robot
est dans la piscine

FONCTIONNEMENT

Démarrage du robot nettoyeur

Branchez l'alimentation électrique à la prise murale. Le bouton marche/arrêt s'allume et le robot nettoyeur démarre son programme de nettoyage. Si l'alimentation électrique est déjà branchée à la prise murale, le bouton marche/arrêt clignote pour indiquer que le robot nettoyeur est en mode veille. Appuyez sur le bouton marche/arrêt pour changer le mode ci-dessus (marche à arrêt - veille ou vice versa). Remarque : si le voyant d'indication de filtre plein est allumé, retirez et nettoyez bien le filtre avant de mettre le nettoyeur dans l'eau de la piscine.

Cycle de nettoyage

Pendant le cycle de nettoyage, le nettoyeur : (1) se déplace sur le sol de la piscine en ramassant la saleté et les débris, (2) change de direction et pivote automatiquement selon le programme sélectionné, (3) escalade les parois de la piscine à intervalle de quelques minutes, comme prévu dans son programme interne. Remarque : Le robot nettoyeur peut occasionnellement arrêter de se déplacer pendant quelques secondes. Cela fait partie du fonctionnement normal, ce n'est pas un dysfonctionnement.

Interruption du fonctionnement du robot nettoyeur

Le robot nettoyeur se met automatiquement en veille après chaque cycle de nettoyage et le bouton marche/arrêt se met à clignoter. Pour interrompre le fonctionnement du nettoyeur pendant un cycle de nettoyage, appuyez une fois sur le bouton de fonctionnement. Le bouton marche/arrêt commence à clignoter et le nettoyeur est en mode veille.

Sortie de l'eau du nettoyeur

(1) Débranchez le câble flottant de l'alimentation électrique. (2) Tirez le câble flottant jusqu'à ce que l'unité soit suffisamment proche pour atteindre la poignée. (3) À l'aide de la poignée, levez le nettoyeur hors de la piscine.

Connexion Bluetooth

Les modèles Prowler P20/P25 peuvent être connectés en option à une application Bluetooth. Scannez le code QR de la page 7 pour accéder à l'App Store ou à Google Play. Lorsque l'application est installée et ouverte, elle commence automatiquement un balayage pour voir si elle peut trouver un robot qui fonctionne à portée Bluetooth.

Alimentation électrique Prowler P10



Alimentation électrique Prowler P20/25



ATTENTION : n'utilisez pas le câble flottant pour lever le nettoyeur hors de l'eau.

MAINTENANCE ET ENTREPOSAGE

Nettoyage des filtres

Les deux filtres doivent être nettoyés après chaque cycle de nettoyage. Appuyez sur le bouton pour libérer le filtre et le sortir du nettoyeur. Ouvrez le boîtier du filtre. Pulvérisez de l'eau sur les côtés extérieurs du filtre, puis vers l'intérieur du filtre pour nettoyer toutes les saletés et les débris. Remettez le filtre en place.

Rangement du robot nettoyeur

Suivez ces instructions pour ranger le robot nettoyeur lorsqu'il n'est pas utilisé : Débranchez le cordon d'alimentation de la prise murale. Débranchez le câble flottant de l'alimentation électrique. Assurez-vous que l'alimentation électrique n'est pas exposée à l'eau. Déployez le câble flottant, et roulez-le. Lavez l'espace intérieur du nettoyeur à l'eau douce et laissez-le sécher. Enroulez le câble flottant et placez-le sur le nettoyeur. Attention : N'enroulez pas le câble flottant sur la poignée du nettoyeur. Entrez les composants du robot nettoyeur dans un endroit sec et fermé.

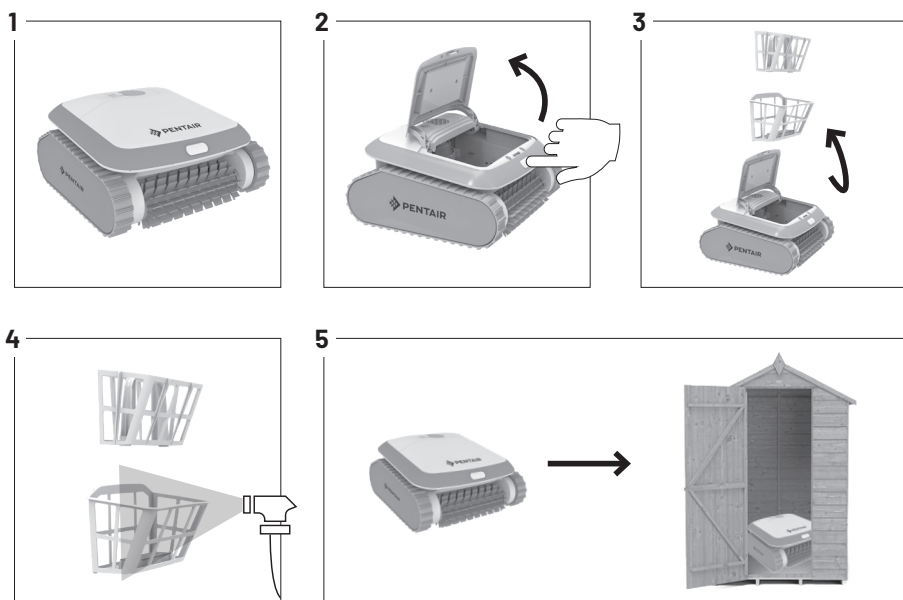

Vérification de l'hélice de sortie d'eau

Il est recommandé de nettoyer périodiquement les débris et les cheveux de l'hélice de sortie d'eau : Enlevez les filtres. Retirez les vis qui maintiennent le couvercle de la sortie d'eau. Retirez le couvercle de la sortie d'eau. Nettoyez les cheveux, la saleté ou les débris. Remplacez le couvercle et fixez-le avec les vis Réinsérez les filtres.

Pour connaître les conditions de garantie et voir les pièces détachées, consultez le site www.pentairpooleurope.com

UTILISATION DE L'APPLICATION

Démarrage du robot nettoyeur à l'aide de l'application

1. Téléchargez et installez l'application depuis Google Play ou App Store. Utilisez le code QR au bas de la page suivante.
2. Ouvrez l'application.
3. Ouvrez l'option Bluetooth de votre téléphone.
4. L'application va présenter les robots découverts à sa portée (RobotNettoyeur xxxxxx).
5. Touchez le nom du robot. L'application se connecte à votre alimentation électrique. L'icône Bluetooth de l'alimentation électrique s'allume pour indiquer la mise en correspondance.
6. Pour activer le nettoyeur, appuyez sur l'icône Marche/Arrêt de l'application.

Langue : Choisissez votre langue d'interface préférée.



Information : Affiche des informations sur votre robot nettoyeur. Tirez vers le bas pour rafraîchir les lectures.

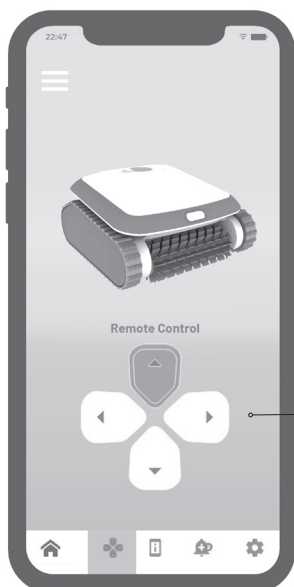
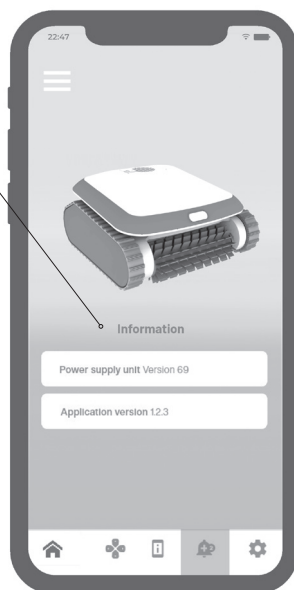

Commande à distance : Maintenez les icônes DROITE ou GAUCHE enfoncées pour faire tourner le robot. Appuyez une seule fois sur l'icône CHANGEMENT DE DIRECTION pour modifier le sens de marche du nettoyeur de piscine.

Image non contractuelle

UTILISATION DE L'APPLICATION

Alertes :

Affiche les différentes alertes reçues du robot nettoyeur de piscine ou de l'alimentation électrique. Pour connaître l'action requise pour chaque alerte, voir la section « Dépannage ».



Réglages :

Modifiez les paramètres du nettoyeur de piscine :



Démarrage différé (en heures) :

Le nettoyeur de piscine va lancer le cycle de nettoyage après la période choisie.

Temps de fonctionnement :

Le nettoyeur de piscine va nettoyer la piscine en fonction de la durée du cycle choisi :

-1,5 heure, nettoyage du sol uniquement
-2 heures, nettoyage du sol et des parois
-2,5 heures, nettoyage du sol et des parois

Intervalle de travail :

Le nettoyeur de piscine se met automatiquement en marche toutes les 48/72/96 heures. (Le choix de cette option va annuler le démarrage différé)

Propriétés de la piscine :

Choisissez la forme et la surface en fonction des paramètres de la piscine.

Téléchargement de l'application



Image non contractuelle

DÉPANNAGE

Problème	Cause probable	Solution
LE NETTOYEUR NE SE MET PAS EN MARCHÉ	Il n'y a pas d'électricité dans la prise murale :	(1) Débranchez le nettoyeur de l'unité d'alimentation et de commande. (2) Débranchez l'alimentation électrique de la prise murale, attendez 30 secondes et rebranchez-la. (3) Mettez sous tension. Si elle n'est pas activée, branchez l'appareil sur une autre prise murale.
	Obstacle dans le système d'entraînement du nettoyeur :	(1) Tournez soigneusement le nettoyeur pour voir le côté inférieur. (2) Vérifiez que la brosse à récurer n'est pas pliée ou cassée. (3) Nettoyez et enlevez les obstacles et débris si nécessaire.
	L'hélice est grippée en raison de l'accumulation de cheveux :	Vérifiez si l'hélice est cassée ou doit être nettoyée (voir « Vérification de l'hélice de sortie d'eau »).
LE NETTOYEUR SE DÉPLACE, MAIS NE POMPE PAS D'EAU	Les filtres sont encrassés :	(1) Retirez les filtres et nettoyez-les.
	L'hélice est cassée ou grippée en raison de l'accumulation de cheveux :	Vérifiez si l'hélice est cassée ou doit être nettoyée (voir « Vérification de l'hélice de sortie d'eau »).
LE NETTOYEUR POMPE DE L'EAU MAIS NE SE DÉPLACE PAS	Obstacle dans le système d'entraînement du nettoyeur :	(1) Tournez soigneusement le nettoyeur pour voir le côté inférieur. (2) Vérifiez que la brosse à récurer n'est pas pliée ou cassée. (3) Nettoyez et enlevez les obstacles et débris si nécessaire.
LE NETTOYEUR DÉMARRE ET S'ARRÊTE APRÈS UN COURT MOMENT	Les filtres sont encrassés :	(1) Retirez et nettoyez les filtres. (2) Redémarrez le robot et réessayez.
	L'hélice est cassée ou grippée en raison de l'accumulation de cheveux :	(1) Retirez les vis du dessus de la sortie supérieure (2) Vérifiez si l'hélice est cassée ou doit être nettoyée.
	Obstacle dans le système d'entraînement du nettoyeur :	(1) Tournez soigneusement le nettoyeur pour voir le côté inférieur. (2) Vérifiez que la brosse à récurer n'est pas pliée ou cassée. (3) Nettoyez et enlevez les obstacles et débris si nécessaire.
LE NETTOYEUR NE RAMASSE PAS LA SALETÉ	Les filtres sont encrassés ou ont des trous :	Nettoyez-les si nécessaire et vérifiez qu'il n'y a pas de trous dans les filtres.
	L'hélice est cassée ou grippée en raison de l'accumulation de cheveux :	Vérifiez si l'hélice est cassée ou doit être nettoyée (voir « Vérification de l'hélice de sortie d'eau »).
LE NETTOYEUR NE COUVRE PAS LA TOTALITÉ DE LA PISCINE	Le câble flottant est trop court :	(1) Vérifiez que la longueur du câble flottant dans l'eau est suffisante pour atteindre l'extrémité de la piscine. (2) Assurez-vous que le câble flottant est correctement déployé et n'est pas emmêlé.
	L'hélice est cassée ou grippée en raison de l'accumulation de cheveux :	(1) Retirez les vis du dessus de la sortie supérieure (2) Vérifiez si l'hélice est cassée ou doit être nettoyée.
LE NETTOYEUR N'ESCALADE PAS LES PAROIS		(1) Vérifiez que votre robot nettoyeur n'est pas un modèle pour le sol uniquement. (2) Vérifiez que le programme 1, nettoyage du sol uniquement, n'est pas sélectionné sur le bloc d'alimentation électrique. (3) Nettoyez bien les filtres (4) Assurez-vous que l'hélice n'est pas cassée ou bloquée par des débris/cheveux.

DÉPANNAGE

**AVERTISSEMENT**

Ne restez pas dans la piscine et retirez tous les objets de la piscine avant d'utiliser le robot nettoyeur.
Ne laissez pas le robot dans la piscine s'il n'est pas utilisé

L'alimentation électrique doit être branchée par le biais d'un disjoncteur de courant de défaut à la terre (GFCI USA) ou d'un disjoncteur différentiel de fuite à la terre (DDFT Europe) ne dépassant pas 30 mA.

Le raccordement électrique doit être conforme aux règles de câblage locales et nationales.

Toutes les pièces doivent être remplacées par des pièces d'origine fournies par Pentair Pool Europe.

Tenir hors de portée des enfants.



PENTAIR INTERNATIONAL Sarl,
Av. de Sévelin 20, CH-1004 - LAUSANNE, Suisse
WWW.PENTAIR.COM

L'ensemble des marques et logos Pentair mentionnés sont la propriété de Pentair Inc. ou de ses filiales mondiales aux États-Unis et/ou dans d'autres pays. Les logos et marques déposées ou non de tierces parties sont la propriété de leurs propriétaires respectifs. Pentair pratique une politique d'amélioration continue de ses produits et services et à ce titre, se réserve le droit d'en modifier les caractéristiques sans préavis. Pentair offre l'égalité d'accès à l'emploi.

© 2022 Pentair. Tous droits réservés. Le présent document est susceptible d'être modifié sans préavis.

G-INSB-PROW-P
19 Décembre 2022



PROWLER P-SERIES

ROBOT LIMPIAFONDOS PARA PISCINAS ENTERRADAS



GUÍA DE INSTALACIÓN Y DEL USUARIO

INSTRUCCIONES DE SEGURIDAD IMPORTANTES

LEA Y CUMPLA TODAS LAS INSTRUCCIONES/GUARDE ESTAS INSTRUCCIONES

English

Français

Español

Deutsch

Italiano

Nederlands

PROWLER P-SERIES

Pentair le agradece la confianza depositada en la empresa y que haya adquirido uno de nuestros robot limpiafondos PROWLER P-series.

Lea atentamente este manual de usuario para beneficiarse íntegramente de todas las funciones de los PROWLER P-series. Guárdelo en lugar seguro para poder consultarlo siempre que lo necesite.



Declaración de conformidad

Directivas - Normativas armonizadas

Pentair International Sarl - Avenue de Sévelin 20 - 1004 Lausana, Suiza

Declaramos, bajo nuestra exclusiva responsabilidad, que los productos cumplen con las directivas:

SEGURIDAD IEC60335-1:2010/IEC60335-2-41:2012 + C1:2010 + C2:2012 + A1:2013
IEC60335-1:2011 + A1:2012 + A2 :2014 + A3: 2015
IEC60335.2.41:2013

ETSI EN301489-17 (2014/53/UE)

EMC EN55014-1:2006 + A1:2009 + A2:211
EN55014-2:1997 + A1: 2001 + A2: 2008 + IS: 2007
EN55014-2:2015
EN61000-3-2:2014
EN61000-3-3:2013

PROWLER:
PROWLER P-series

Otros documentos normativos
2014/35/UE (Directiva de baja tensión)
2014/30/UE (Directiva de compatibilidad electromagnética)
2011/65/UE (RoHS)

Persona autorizada para manejar documentación técnica
Pentair International S.a.r.l
Avenue de Sévelin 20
1004 Lausana - Suiza



Especificaciones del producto: FUENTE DE ALIMENTACIÓN

Entrada de la fuente de alimentación: 100-240 V CA ~, 50-60 Hz, 170 W

Salida de la fuente de alimentación: 30V DC, 5A

Peso (con cable): 1,4 kg

Fuente de alimentación estanca: IP 54

Especificaciones del producto: ROBOT LIMPIAFONDOS

Concentración de cloro en el agua de trabajo: 4 ppm máx.

pH del agua de trabajo: 7,2-7,6

Concentración de NaCl en el agua de trabajo:

Temperatura del agua para el uso del producto: 13-35°C

Peso, sin cable: 5,7 kg

< 4000 ppm

Profundidad mínima de funcionamiento bajo el agua: 0,4 m

Profundidad máxima de funcionamiento bajo el agua: 4 m

Cloro: 2 a 4 ppm máx.

Robot estanca: IP 68



Tratamiento de residuos de los dispositivos electrónicos al término de su vida útil:

El contenedor de basura con una cruz exhibido en las piezas principales del producto indica que no se debe tirar junto con residuos domésticos. En su lugar, se debe trasladar a un punto de recogida apto para el reciclaje de dispositivos electrónicos (información disponible en el servicio de recogida de basuras local). Este producto contiene sustancias potencialmente peligrosas que pueden tener efectos adversos para el medio ambiente y la salud de las personas.

Atención al cliente: PISA, ITALIA (8:30 a.m. a 4:30 p.m.) CET

www.pentairpooleurope.com

- Garantía (excluyendo consumibles) Prowler P10: 2 años, Prowler P20: 2 años + 1 año limited, Prowler P25: 2 años + 2 años limited.

© 2022 Pentair International LLC. Reservados todos los derechos. Este documento puede ser modificado sin previo aviso.

Marcas comerciales y limitaciones de responsabilidad: Prowler™ y Pentair® son marcas comerciales o marcas comerciales registradas de Pentair o de sus empresas afiliadas. Salvo que se indique lo contrario, los nombres y marcas de otros que pueden figurar en este documento no se utilizan para indicar una afiliación o aprobación entre los propietarios de estos nombres y marcas y Pentair. Esos nombres y marcas pueden ser marcas comerciales o marcas comerciales registradas de esas partes o terceros.

ATENCIÓN AL CLIENTE/ASISTENCIA TÉCNICA

Si tiene alguna duda de cómo pedir piezas de repuesto de Pentair Aquatic Systems™, ("Pentair") y productos para piscinas, utilice la siguiente información de contacto:

Atención al cliente

+39 050716166 / +39 050716169
 orders.pooleu@pentair.com
 poolemea@pentair.com
 www.pentairpooleurope.com

Asistencia técnica

Correo electrónico: techsupport.poolemea@pentair.com

ÍNDICE

Declaración de conformidad.....	i
Atención al cliente/Asistencia técnica	ii
Instrucciones importantes de advertencia y seguridad	iii & iv
Introducción.....	2
Descripción general del sistema.....	2
Funcionamiento del robot limpiafondos.....	2
Condiciones de funcionamiento.....	2
Componentes.....	2
Funcionamiento.....	3
Ubicación del suministro eléctrico.....	3
Antes de introducir el robot en el agua.....	3
Colocación del robot en el agua.....	3
Activación del robot limpiafondos.....	4
Ciclo de limpieza.....	4
Detener el funcionamiento del robot limpiafondos.....	4
Extraer el robot del agua.....	4
Mantenimiento y almacenamiento.....	5
Limpieza de filtros.....	5
Almacenamiento del robot limpiafondos.....	5
Comprobación de la hélice de salida del agua.....	5
Uso de la aplicación.....	6
Activación del robot limpiafondos mediante la app.....	6
Descarga de la aplicación.....	7
Solución de problemas	8

INSTRUCCIONES IMPORTANTES DE ADVERTENCIA Y SEGURIDAD



Aviso importante:

A la atención del instalador: esta guía contiene información importante sobre la instalación, la operación y el uso seguro de este producto. Se debe proporcionar esta información al dueño u operador del equipo tras la instalación del robot.

Atención usuario: este manual contiene información importante que le ayudará a utilizar y mantener este robot. Por favor, consérvelo para futura referencia. Consulte a Pentair por cualquier consulta relacionada a este equipo.

ADVERTENCIA Antes de instalar este producto, lea y cumpla todos los avisos e instrucciones que incluye. El incumplimiento de las instrucciones o no prestar la debida atención a los avisos puede ocasionar daños a la propiedad, lesiones graves y hasta la muerte.

Información y seguridad del cliente:

Los robot están diseñados y fabricados para brindar muchos años de servicio seguro y fiable siempre que se instalen, operen y mantengan según la información recogida en este manual. A lo largo del mismo, las advertencias y precauciones relacionadas con la seguridad se indicarán con el símbolo "⚠". Asegúrese de leer y cumplir todas las advertencias y precauciones.

ADVERTENCIA **RIESGO DE DESCARGA ELÉCTRICA O ELECTROCUCIÓN.** Conectar exclusivamente a una toma con conexión a tierra protegida por un disyuntor con diferencial de 30 mA. Contacte con un electricista cualificado si no es capaz de verificar que el enchufe está protegido



con un interruptor con diferencial de 30 mA.

ADVERTENCIA **SUCCIÓN PELIGROSA.** No juegue con el robot ni lo use en su cuerpo. Podría atrapar y arrancar cabello y partes del cuerpo.



ADVERTENCIA No utilice el robot limpiafondos con personas dentro de la piscina. El cable de comunicación podría hacer tropezar o enredarse en los bañistas y provocar ahogamientos.

ADVERTENCIA Desconecte la fuente de alimentación principal antes de inspeccionar o reparar el robot limpiafondos.

ADVERTENCIA Mantenga el robot limpiafondos fuera del alcance de personas con capacidades físicas, sensoriales o mentales reducidas, o con falta de experiencia y conocimientos, sin la debida supervisión o comprensión de las instrucciones.

ADVERTENCIA Utilice siempre y exclusivamente un cable de alimentación fabricado por el fabricante del robot original.

ADVERTENCIA Para reducir el riesgo de descargas eléctricas, no utilice alargaderas para conectar la unidad a la fuente de alimentación, disponga una toma de pared con la ubicación adecuada.

ATENCIÓN El robot limpiafondos solo deben utilizarlo personas debidamente formadas.

ATENCIÓN Para evitar lesiones en las manos, el operador debe mantener estas lejos de las piezas móviles y las entradas de succión.

ATENCIÓN

Durante el uso, coloque el carrito y la fuente de alimentación a una distancia mínima de 3,5 m del borde de la piscina.

ATENCIÓN

No entierre el cable. Disponga el cable de tal forma que minimice las posibilidades de sufrir daños por el paso de cortadoras de césped, podadoras de setos y otros equipos.

ATENCIÓN

Cuando levante el robot limpiafondos, tenga cuidado de evitar lesionarse la espalda.

Información general de instalación

Este equipo genera, utiliza y puede irradiar energía de radiofrecuencia y, si se instala y utiliza conforme a las instrucciones, garantiza que no provocará interferencias en una instalación concreta. Si este equipo provoca interferencias perjudiciales para la recepción de señales de radio o televisión, lo cual podrá determinarse apagando y encendiendo el equipo, se recomienda al usuario que utilice los siguientes métodos para eliminar las interferencias:

- Reoriente o reubique la antena de recepción.
- Aumente la separación entre el producto y el receptor.
- Conecte el producto a una toma de alimentación en un circuito distinto al del receptor.
- Consulte a su proveedor o solicite ayuda a un técnico con experiencia en radio/TV.

Cualquier cambio o modificación realizado en el equipo que no haya sido aprobado por la parte responsable del cumplimiento de la normativa (Pentair), puede anular la capacidad del usuario para trabajar con este equipo.

Lista de verificación previa a la instalación:

Antes de instalar su robot, lea y entienda todas las advertencias e información de seguridad de esta guía. No seguir las instrucciones o instalar el robot inadecuadamente puede ocasionar daños al acabado de la piscina o al revestimiento de vinilo. Pentair no se hará responsable de las reparaciones o la sustitución de ninguna de estas estructuras o componentes de la piscina del cliente.

Antes de instalar un robot en una piscina con revestimiento de vinilo:

Examine de cerca el revestimiento en busca de signos de deterioro o daños por antigüedad, productos químicos, daños en la pared de la piscina, etc. Si encuentra algún daño, solicite a un profesional de piscinas cualificado que realice todas las reparaciones necesarias. Asimismo, si hay piedras, raíces u otros objetos debajo del revestimiento, retírelos antes de instalar el robot.

Antes de instalar el robot en una piscina de hormigón proyectado o una piscina que esté parcial o completamente embaldosada:

Repare cualquier baldosa y ajuste cualquier junta de las luces que necesite ajuste o reparación.

Antes de instalar el robot, limpie el sistema de filtros de su instalación:

Asegúrese de haber limpiado el filtro, incluido el lavado a contracorriente, enjuague y vaciado de todas las canastas. Un sistema limpio es necesario para una limpieza y cobertura adecuadas.

INSTRUCCIONES IMPORTANTES DE ADVERTENCIA Y SEGURIDAD

Antes de instalar el robot, comprenda bien su cobertura:

El robot está diseñado para quitar la suciedad de su piscina en aproximadamente 4-6 horas. Dependiendo del tamaño de la piscina, podría tardar menos tiempo. El robot no fue diseñado para limpiar escalones ni rampas de acceso automáticamente ni tampoco para funcionar bajo una cubierta solar. Tampoco fue diseñado para realizar la limpieza inicial de una piscina nueva o de inicio de temporada.

DESPUÉS de instalar el robot, verifique su correcto funcionamiento:

El robot puede precisar algunos ajustes mínimos para asegurar su correcto funcionamiento, de forma que no dañe el acabado de la piscina. Ciertos recubrimientos de vinilo son especialmente propensos al desgaste de la superficie, del dibujo, de la tinta, o a los arañazos graves en su estructura, causados por los objetos en contacto con la superficie del vinilo; esto incluye los limpiadores automáticos de piscina. Pentair no se hace responsable de la eliminación de patrones, abrasiones o marcas en los revestimientos de vinilo.

Denegación de responsabilidad Acerca de su piscina y robot:

Existen múltiples factores que contribuyen a la longevidad de su piscina. Estos robot limpiafondos son productos altamente pasivos que no tendrán ningún impacto sobre la vida útil de su piscina.

Por favor, recuerde que con el paso del tiempo es posible que se produzca deterioro, decoloración o fragilidad en los revestimientos de piscina, independientemente de o en combinación con el tiempo de uso, un desequilibrio en la química del agua, una instalación inadecuada y otros factores. Los robot limpiafondos no eliminan ni desgastan el yeso "bueno" de la piscina. De hecho, es posible que ocurra lo contrario: con el tiempo el yeso de la piscina desgastará al robot.

La misma situación se da en piscinas de revestimiento de vinilo que están enterradas, porque los revestimientos de vinilo también se ven afectados por el medio ambiente y por factores como la química del agua de la piscina, la luz solar

y los alrededores de la piscina. Por lo tanto, con el paso del tiempo, el vinilo puede volverse frágil y débil. Además, las piscinas con revestimiento de vinilo se ven afectadas por la calidad, la composición e instalación del revestimiento y la calidad de la construcción de las paredes de contención y de la base de la piscina. Todos estos factores pueden contribuir a una falla del revestimiento. La existencia de cualquiera de estos tipos de condiciones en su piscina no se debe al uso o funcionamiento del robot. El fabricante no será responsable de las reparaciones ni de la sustitución de ninguna de estas estructuras o componentes de la piscina del cliente.

El propietario de la piscina es el único responsable de las condiciones y el mantenimiento de la superficie de la piscina, el agua y el borde.

SEGURIDAD

- Conecte exclusivamente a una toma con conexión a tierra protegida por un disyuntor con diferencial de 30 mA.
- Mantenga la alimentación eléctrica fuera del agua estancada
- Coloque el sistema de alimentación eléctrica a una distancia mínima de 3,5 m del borde de la piscina y 12 cm del suelo.
- No entre en la piscina mientras el robot está en servicio
- Desenchufe la alimentación eléctrica antes de realizar cualquier intervención en el dispositivo



NO PERMITA QUE LOS NIÑOS UTILICEN EL ROBOT:

MANTENIMIENTO Y ALMACENAMIENTO

- Asegúrese de que no queda agua en el robot.
- Limpie concienzudamente el filtro y deje que se seque fuera del cartucho del filtro.
- Enrolle el cable de forma que no quede doblado ni retorcido.
- Guarde el robot en un área protegida alejada de la luz solar directa/lluvia/congelación, a una temperatura de entre 5°-45°C.
- NO LUBRICAR

GUARDE ESTAS INSTRUCCIONES

INTRODUCCIÓN

Descripción general del sistema

El robot limpiafondos aspira el suelo y las paredes de la piscina, acumulando la suciedad y los desechos en sus filtros. Este manual del usuario explica cómo operar el robot limpiafondos, incluidos los procedimientos detallados de limpieza, mantenimiento y almacenamiento.

Nota: este manual incluye varios modelos distintos con variaciones en los componentes.

Funcionamiento del robot limpiafondos

Una vez introducido en la piscina y activado, el robot limpiafondos funciona de acuerdo con su programación. Se desplaza por el suelo y las paredes de la piscina, cubriendo todo el área del suelo y las paredes. Una vez finalizado el programa, permanece inactivo en el suelo de la piscina. El suministro se apagará automáticamente. **Nota:** no recomendamos detener el robot antes de que finalice el ciclo.

Nota: subir por las paredes de la piscina es una característica opcional. Con esta función activada, el robot subirá por las paredes a los intervalos determinados por su programa interno. Su capacidad de subir escaleras de piscina está sujeta a la geometría y el material de la misma.

Condiciones de funcionamiento

El robot limpiafondos está diseñado para el uso exclusivo en piscinas residenciales y bajo las siguientes condiciones: (1) Temperatura recomendada del agua: 22 °C-32 °C. (2) pH del agua: 7,2 - 7,6 (3) Nivel de cloro: el mantenimiento de la piscina se realiza de acuerdo con las instrucciones del fabricante. (Nivel de cloro recomendado: 2-4 ppm)

Nota: si no mantiene la piscina de acuerdo con las condiciones de funcionamiento recomendadas, podría impedir el correcto funcionamiento del robot limpiafondos.

Componentes

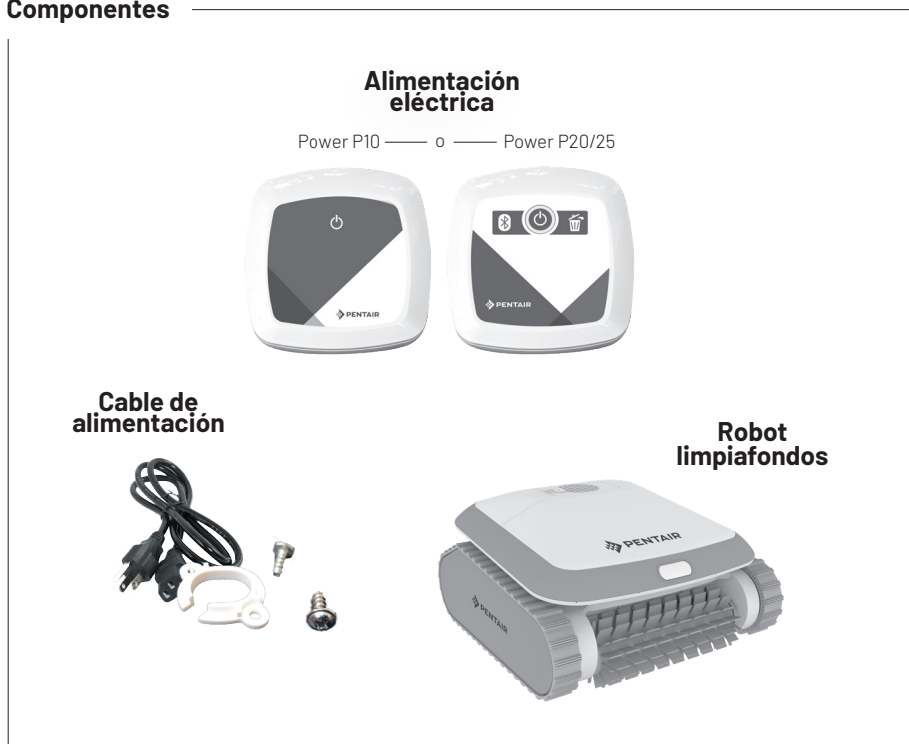

FUNCIONAMIENTO

Ubicación del suministro eléctrico

Disponga la fuente de alimentación a una distancia mínima de 3,5 metros de la piscina y 12 cm del suelo.

PRECAUCIÓN: La fuente de alimentación no es resistente al agua y no debe exponerse al agua ni a la luz solar directa.

Presione el cierre de plástico de las bridas para soltar el cable flotante. Use tanto cable como necesite en el agua.

Antes de introducir el robot en el agua

Asegúrese de que no haya personas en la piscina. Asegúrese de que los filtros estén limpios. Asegúrese de que se cumplen las condiciones de la piscina; (consulte "Condiciones de funcionamiento").

Colocación del robot en el agua

Desenrolle el cable flotante. Recomendamos extender una longitud de cable igual al tamaño de la diagonal de la piscina más dos metros adicionales. Extiéndalo bien, eliminando las espirales o codos del cable. Enchufe el cable flotante en la toma situada en la fuente de alimentación. Enrolle el cable adicional, no en la piscina, cerca de la fuente de alimentación. Introduzca el robot en la piscina. Deje que se hunda hasta el fondo. No inicie el funcionamiento antes de que el robot limpiafondos se haya asentado en el suelo de la piscina.

PRECAUCIÓN: Poner el robot en funcionamiento fuera del agua puede ocasionar daños inmediatos y graves que deriven en la pérdida de la garantía.

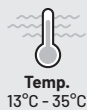
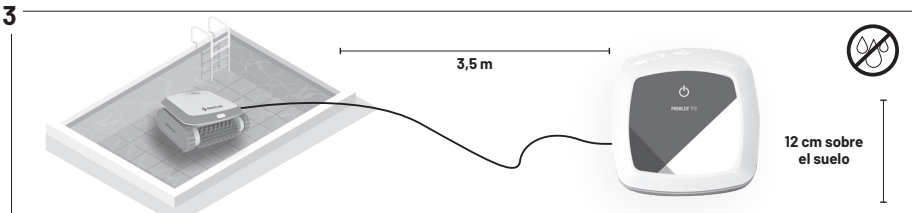
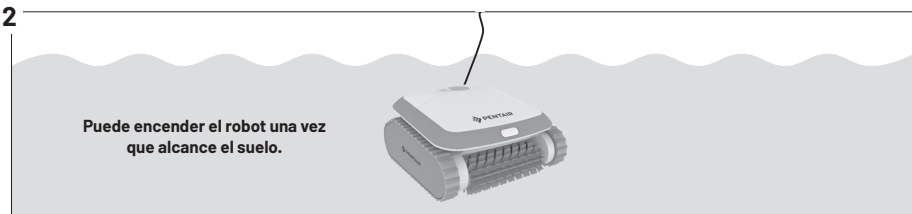
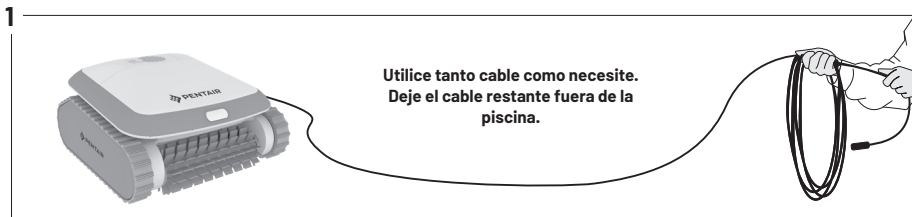

NO NADAR
mientras el robot se encuentre dentro de la piscina

FUNCIONAMIENTO

Activación del robot limpiafondos

Enchufe la fuente de alimentación a la toma de pared. Seguidamente, se iluminará el botón de encendido/apagado y el robot iniciará su programa de limpieza. Si la fuente de alimentación ya está conectada a la toma de corriente, el botón de encendido/apagado parpadeará indicando que el robot limpiafondos se encuentra en modo de espera. Presione el botón de Encendido/Apagado para cambiar el modo anterior (de Encendido a Apagado, en espera, o viceversa). Nota: si el testigo luminoso de filtro lleno está ILUMINADO, asegúrese de quitar y limpiar el filtro antes de introducir el robot en el agua de la piscina.

Ciclo de limpieza

Durante el ciclo de limpieza, el robot: (1) recorre el suelo de la piscina aspirando suciedad y restos. (2) Cambia de dirección y gira automáticamente según el programa seleccionado. (3) Sube por las paredes de la piscina cada pocos minutos, según determine su programa interno. Nota: es posible que el robot limpiafondos se detenga ocasionalmente unos segundos. Esto forma parte de su funcionamiento normal, no se trata de un fallo.

Detener el funcionamiento del robot limpiafondos

El robot pasa automáticamente al modo de "espera" tras cada ciclo de limpieza y el botón de encendido/apagado comienza a parpadear. Presione nuevamente el botón de activación para detener la operación durante un ciclo de limpieza. El botón de encendido/apagado comienza a parpadear y la aspiradora adopta el modo de espera.

Extraer el robot del agua

(1) Desenchufe el cable flotante del suministro eléctrico. (2) Tire del cable flotante hasta que la unidad se aproxime lo suficiente como para alcanzar el asa. (3) Extraiga el robot del agua sujetándolo por el asa.

Conexión bluetooth

Los modelos Prowler P20/25 tienen la opción de conectarse a una aplicación bluetooth. Escanee el código QR de la página 7 para acceder a la App Store o Google Play. Una vez instalada y abierta la aplicación, empezará a escanear automáticamente en busca de un robot dentro del alcance de la conexión bluetooth.

Alimentación eléctrica

Prowler P10



Alimentación eléctrica

Prowler P20/25



PRECAUCIÓN: No use el cable flotante para sacar el robot del agua.

MANTENIMIENTO Y ALMACENAMIENTO

Limpieza del filtro(s)

Es necesario limpiar ambos filtros después de cada ciclo de limpieza. Presione el botón para liberar el filtro y retírelo del robot. Abra la caja del filtro. Rocíe agua en los laterales exteriores del filtro y luego hacia su lado interior, a fin de eliminar todos los restos y suciedad. Vuelva a montar el filtro en posición.

Almacenamiento del robot limpiafondos

Siga estas instrucciones para almacenar el robot limpiafondos cuando no esté en uso: Desconecte el cable de alimentación de la toma de pared. Desconecte el cable flotante de la fuente de alimentación. Asegúrese de que la fuente de alimentación no esté expuesta al agua. Extienda el cable flotante y enróllelo. Lave el espacio interior del robot con agua dulce y déjelo secar. Enrolle el cable flotante y dispóngalo sobre el robot. Precaución: No enrolle el cable flotante en el asa del robot. Guarde los componentes del robot limpiafondos en un lugar seco y cerrado.

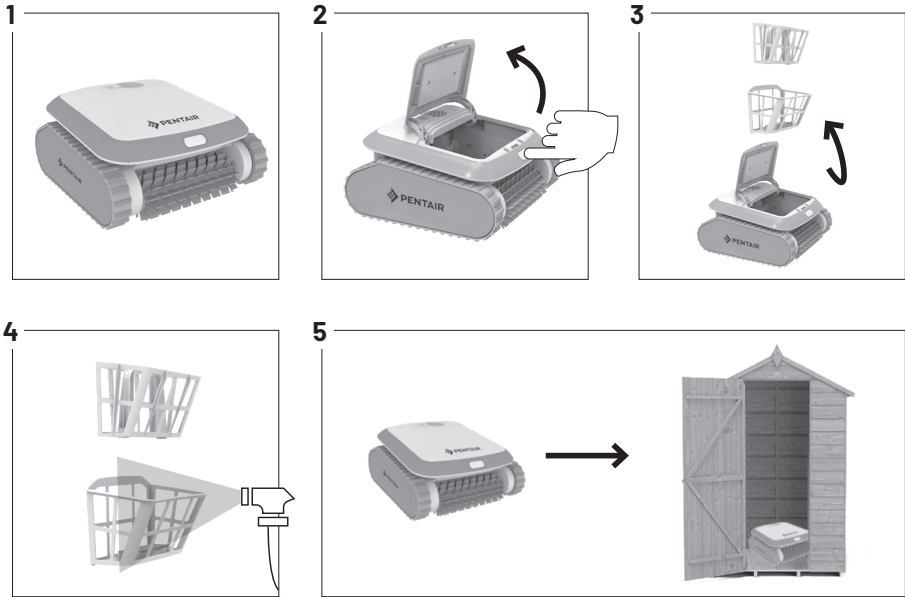

Español

Comprobación de la hélice de salida del agua

Recomendamos retirar periódicamente la suciedad y el cabello atrapado en la hélice de la salida del agua: Desmonte el filtro(s). Extraiga los tornillos que sujetan la tapa de la salida del agua. Desmonte la tapa de la salida del agua. Retire el cabello, la suciedad o los residuos atrapados. Vuelva a colocar la tapa y fíjela con el tornillo. Vuelva a montar los filtros.

Consulte las condiciones de garantía y la lista de repuestos en www.pentairpooleurope.com

USO DE LA APLICACIÓN

Activación del robot limpiafondos mediante la app

1. Descargue e instale la aplicación desde Google Play o App Store. Utilice el código QR mostrado al final de la siguiente página.
2. Abra la aplicación.
3. Abra la opción bluetooth en su teléfono.
4. La APP mostrará los robots descubiertos en su rango de alcance (RoboCleaner xxxxxx).
5. Seleccione el nombre del robot. La aplicación se conectará a su fuente de alimentación. El icono de bluetooth de la fuente de alimentación se iluminará indicando la coincidencia correcta.
6. Seleccione el icono de encendido/apagado en la aplicación para activar el robot.

Idioma: Escoja el idioma que prefiera para la interfaz.



Información: Muestra información sobre su robot limpiafondos. Deslice hacia abajo para actualizar las lecturas.

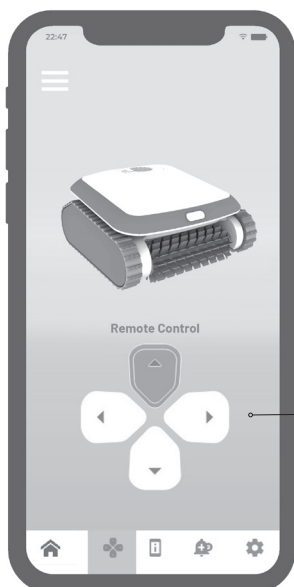
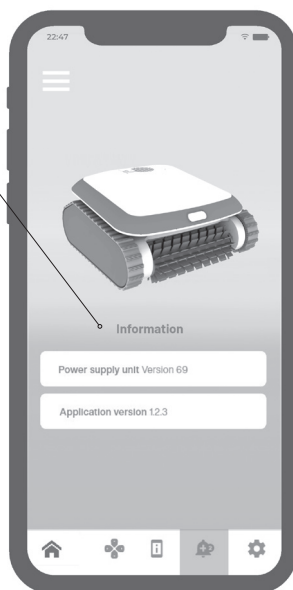

Control remoto: Mantenga presionado el icono DERECHA o IZQUIERDA para hacer girar el robot. Seleccione una vez el icono CAMBIAR DIRECCIÓN para cambiar el sentido de avance del robot.

imagen no contractual

USO DE LA APLICACIÓN

Alertas:

Muestra distintas alertas recibidas del robot limpiafondos o de la fuente de alimentación. Consulte la sección Solución de problemas para conocer la acción requerida ante cada alerta.



Ajustes:

Modifique la configuración del robot:



Inicio diferido (en horas):

El robot iniciará el ciclo de limpieza una vez transcurrido el plazo seleccionado.

Tiempo de funcionamiento:

El robot limpiará la piscina de acuerdo con el ciclo y duración escogidos:
-1,5 horas, solo limpieza del suelo
-2 horas, limpieza de suelos y paredes
-2,5 horas, limpieza de suelos y paredes

Intervalo de trabajo:

El robot comenzará a funcionar automáticamente cada 48/72/96 horas. (Elegir esta opción cancelará el tiempo de inicio diferido)

Propiedades de la piscina:

Elija Forma y Superficie según los parámetros de la piscina.

Español

Descarga de la aplicación



imagen no contractual

SOLUCIÓN DE PROBLEMAS

Problema	Posible causa	Medida correctiva
EL ROBOT NO SE ENCIENDE	La toma de pared no recibe electricidad:	(1) Desconecte el robot de la unidad de control y alimentación. (2) Desconecte la fuente de alimentación del enchufe de pared, espere 30 segundos y vuelva a enchufarla. (3) Encienda el equipo. Si no está activado, conecte el dispositivo a un enchufe de pared distinto.
	Obstáculo en el sistema de accionamiento del robot:	(1) Dé la vuelta con cuidado al robot para revisar el lado inferior. (2) Compruebe que el cepillo de fregado no esté doblado ni roto. (3) Si es necesario, limpie y retire obstáculos y suciedad acumulada.
	La hélice está atascada debido a la acumulación de cabello:	Compruebe si la hélice está rota o precisa limpieza (consulte "Comprobación de la hélice de salida del agua").
EL ROBOT SE MUEVE, PERO NO BOMBEA AGUA	Los filtros están sucios:	(1) Desmonte los filtros y límpielos.
	La hélice está rota o atascada debido a la acumulación de cabello:	Compruebe si la hélice está rota o precisa limpieza (consulte "Comprobación de la hélice de salida del agua").
EL ROBOT BOMBEA AGUA, PERO NO SE MUEVE	Obstáculo en el sistema de accionamiento del robot:	(1) Dé la vuelta con cuidado al robot para revisar el lado inferior. (2) Compruebe que el cepillo de fregado no esté doblado ni roto. (3) Si es necesario, limpie y retire obstáculos y suciedad acumulada.
EL ROBOT SE INICIA PARA APAGARSE AL POCO TIEMPO	Los filtros están sucios:	(1) Desmonte y limpie los filtros. (2) Reinicie el robot y vuelva a intentarlo.
	La hélice está rota o atascada debido a la acumulación de cabello:	(1) Extraiga los tornillos superiores de la salida superior. (2) Compruebe si la hélice está rota o precisa limpieza.
	Obstáculo en el sistema de accionamiento del robot:	(1) Dé la vuelta con cuidado al robot para revisar el lado inferior. (2) Compruebe que el cepillo de fregado no esté doblado ni roto. (3) Si es necesario, limpie y retire obstáculos y suciedad acumulada.
EL ROBOT NO ASPIRA LA SUCIEDAD	Los filtros están sucios o tienen agujeros:	Limpie como estime necesario y verifique que no haya agujeros en los filtros.
	La hélice está rota o atascada debido a la acumulación de cabello:	Compruebe si la hélice está rota o precisa limpieza (consulte "Comprobación de la hélice de salida del agua").
EL ROBOT NO CUBRE TODA LA PISCINA	El cable flotante es demasiado corto:	(1) Verifique que la longitud del cable sea suficiente en el agua para llegar al otro extremo de la piscina. (2) Asegúrese de que el cable flotante esté correctamente extendido y no enredado.
	La hélice está rota o atascada debido a la acumulación de cabello:	(1) Extraiga los tornillos superiores de la salida superior. (2) Compruebe si la hélice está rota o precisa limpieza.
EL Robot NO SUBE LAS PAREDES DE LA PISCINA		(1) Verifique que su robot limpiafondos no sea un modelo exclusivamente para suelos. (2) Verifique que el Programa 1, limpieza solo de suelos, no esté seleccionado en la fuente de alimentación. (3) Asegúrese de limpiar los filtros (4) Asegúrese de que la hélice no esté rota ni atascada con restos/ cabello.

SOLUCIÓN DE PROBLEMAS

**ADVERTENCIA**

No permanezca en la piscina y retire todos los elementos de esta antes de operar el robot limpiafondos. No deje el robot dentro de la piscina si no está en uso.

Conecte la fuente de alimentación a través de un circuito en derivación protegido por un disyuntor de descarga a tierra (GFCI en EE. UU.) o un dispositivo de corriente residual (RCD Europe) que no supere los 30 mA.

La conexión a la alimentación debe cumplir las normas de cableado locales y nacionales.

Todas las piezas deben sustituirse por otras originales suministradas por Pentair Pool Europe.

Mantener fuera del alcance de los niños.



PENTAIR INTERNATIONAL Sarl.

Ave. de Sevellin 20, CH-1004 - LAUSANA, Suiza

WWW.PENTAIR.COM

Todas las marcas comerciales y logotipos de Pentair indicados son propiedad de Pentair Inc. o de sus filiales globales en EE. UU. y/u otros países. Las marcas comerciales registradas y no registradas y los logotipos de terceros son propiedad de sus respectivos propietarios. Debido a que estamos constantemente mejorando nuestros productos y servicios, Pentair se reserva el derecho de modificar las especificaciones sin previo aviso. Pentair respeta las políticas de igualdad de oportunidades.

© 2022 Pentair. Todos los derechos reservados. Este documento está sujeto a cambios sin previo aviso.

G-INSB-PROW-P
19 diciembre 2022



PROWLER P-SERIES

SCHWIMMBAD-ROBOTERREINIGER FÜR IN
DEN BODEN EINGELASSENE SCHWIMMBÄDER



INSTALLATIONS- UND BEDIENUNGSANLEITUNG

WICHTIGE SICHERHEITSHINWEISE

LESEN UND BEFOLGEN SIE DIE GESAMTE ANLEITUNG /
BEWAHREN SIE DIESE ANLEITUNG AUF

PROWLER P-SERIES

Pentair dankt Ihnen für Ihr Vertrauen in das Unternehmen und den Kauf eines Roboter-Schwimmbadreinigers PROWLER P-series.

Bitte lesen Sie diese Bedienungsanleitung sorgfältig durch, um so gut wie möglich von allen Funktionalitäten des PROWLER P-series zu profitieren. Bewahren Sie sie sorgfältig auf, um jederzeit darin nachschlagen zu können.



Konformitätserklärung

Richtlinien – Harmonisierte Normen

Pentair International Sarl – Avenue de Sévelin 20 – 1004 Lausanne – Schweiz

Wir erklären, in eigener Verantwortung, dass das Produkt den folgenden Richtlinien entspricht.

SICHERHEIT IEC60335-1:2010/IEC60335-2-41:2012 + C1:2010 + C2 :2012 + A1:2013
IEC60335-1:2011 + A1:2012 + A2 :2014 + A3: 2015
IEC60335.2.41:2013

ETSI EN301489-17 (2014/53/EU)

EMV EN55014-1:2006 + A1:2009 + A2:211
EN55014-2:1997 + A1: 2001 + A2: 2008 + IS: 2007
EN55014-2:2015
EN61000-3-2:2014
EN61000-3-3:2013

PROWLER:

PROWLER P-series

Sonstige normative Dokumente

2014/35/EU (Niederspannungsrichtlinie)
2014/30/EU (Richtlinie zur elektromagnetischen
Verträglichkeit)
2011/65/EU (RoHS)

Für technische Dokumentation autorisierte Person

Pentair International S.a.r.l
Avenue de Sévelin 20
1004 Lausanne – Schweiz



Produkt-Kenndaten: NETZTEIL

Netzteil/Eingang: 100-240 V AC –, 50-60 Hz, 170 W
Gewicht (inkl. Kabel): 1,4 kg

Netzteil/Ausgang: 30V DC, 5A
Netzteil/wasserdicht: IP 54

Produkt-Kenndaten: ROBOTERREINIGER

Betriebswasser/Chlorgehalt: max. 4 ppm
Betriebswassertemperatur: 13-35 °C
Mindeinsattiefe unter Wasser: 0,4 m

Betriebswasser/pH-Wert: 7,2-7,6
Gewicht, inkl. Kabel: 5,7 kg
Maximale Einsatztiefe unter Wasser: 4 m

Betriebswasser/NaCl-Gehalt: < 4000 ppm
Chlor: max. 2 bis 4 ppm
Roboter/wasserdicht: IP 68



Abfallbehandlung für elektronische Geräte am Ende der Nutzungsdauer:

Die durchgestrichene Mülltonne auf den Hauptbestandteilen des Produkts weist darauf hin, dass das Produkt nicht mit dem Hausmüll entsorgt werden darf. Das Produkt muss an einer geeigneten Sammelstelle für das Recycling von elektronischen Geräten zurückgegeben werden (Informationen sind bei der örtlichen Sammelstelle für Hausmüll erhältlich). Dieses Produkt enthält potenziell gefährliche Stoffe, die negative Auswirkungen auf die Umwelt und die menschliche Gesundheit haben können.

Kundendienst: PISA, ITALIEN (8:30 bis 16:30 Uhr MEZ) www.pentairpoolereurope.com

- Garantie (ohne Verbrauchsmaterial) Prowler P10: 2 Jahre, Prowler P20: 2 Jahre + 1 Jahr limited, Prowler P25: 2 Jahre + 2 Jahre limited

© 2022 Pentair International LLC, Alle Rechte vorbehalten

- Dieses Dokument unterliegt Änderungen ohne vorherige Ankündigung

Handelsmarken und Widerruf: Prowler™ und Pentair® sind Marken und/oder registrierte Marken von Pentair und/oder seinen verbundenen Unternehmen. Soweit nicht anders angeführt, werden Namen und Marken anderer Unternehmen, die in diesem Dokument verwendet werden, nicht dazu benutzt, eine Verbindung mit bzw. Vereinbarung zwischen den Inhabern dieser Namen und Marken und Pentair anzudeuten. Bei diesen Namen und Marken kann es sich um registrierte Marken dieser Parteien oder anderer handeln.

PROWLER P-SERIES Installations- und Bedienungsanleitung für den Schwimmbad-Roboterreiniger für in den Boden eingelassene Schwimmbäder

KUNDENDIENST/TECHNISCHER SUPPORT

Bitte verwenden Sie für alle Fragen bezüglich der Bestellung von Ersatzteilen und Schwimmbadprodukten von Pentair Aquatic Systems („Pentair“) folgende Kontaktdaten:

Kundendienst

+39 050716166 / +39 050716169
 orders.pooleu@pentair.com
 poolemea@pentair.com
 www.pentairpooleurope.com

Technischer Kundendienst

E-Mail: techsupport.poolemea@pentair.com

INHALTSVERZEICHNIS

Konformitätserklärung.....	i
Kundendienst/Technischer Support	ii
Wichtige Warn- und Sicherheitshinweise	iii & iv
Einleitung.....	2
Systemübersicht	2
Roboterreiniger/Betrieb	2
Betriebsbedingungen.....	2
Bauteile.....	2
Betrieb.....	3
Netzteil positionieren.....	3
Bevor Sie den Reiniger ins Wasser tauchen.....	3
Reiniger ins Wasser tauchen.....	3
Roboter-Reinigungsbetrieb starten.....	4
Reinigungszyklus.....	4
Roboter-Reinigungsbetrieb stoppen.....	4
Reiniger aus dem Wasser ziehen.....	4
Wartung und Lagerung	5
Filter reinigen.....	5
Roboterreiniger lagern.....	5
Wasserauslasspropeller prüfen.....	5
App verwenden	6
Roboterreiniger mithilfe der App starten.....	6
App herunterladen.....	7
Fehlerbehebung	8

WICHTIGE WARN- UND SICHERHEITSHINWEISE



Wichtiger Hinweis:

Für den Installateur: Diese Anleitung enthält wichtige Informationen zur Installation, zum Betrieb und zur sicheren Verwendung dieses Produkts. Diese Unterlagen müssen nach der Installation des Schwimmbadreinigers an den Besitzer und/oder den Betreiber dieses Geräts weitergegeben werden.

Für den Benutzer: Diese Anleitung enthält wichtige Informationen für den Betrieb und die Wartung dieses Schwimmbadreinigers. Bitte beachten Sie sie für zukünftiges Nachschlagen auf. Wenden Sie sich bei Fragen zu diesem Gerät an Pentair.



WARNUNG Lesen und befolgen Sie alle in dieser Anleitung enthaltenen Warnhinweise und Anweisungen, bevor Sie das Produkt installieren. Bei Nichtbefolgung der Sicherheitshinweise und -anweisungen kann es zu schweren Verletzungen, zum Tod oder zu Sachschäden kommen.

Konsumenteninformation und -sicherheit:

Die Schwimmbadreiniger sind so konstruiert und hergestellt, dass sie bei Installation, Betrieb und Wartung gemäß den Informationen in dieser Anleitung viele Jahre lang sicher und zuverlässig funktionieren. In der gesamten Anleitung sind Sicherheitswarnungen und -hinweise durch das Symbol  gekennzeichnet. Alle diese Warnungen und Hinweise müssen beachtet und eingehalten werden.



GEFAHR EINES STROMSCHLAGS. Nur an eine geerdete Steckdose anschließen, die durch einen Fehlerstrom-Schutzschalter (30 mA) geschützt ist. Wenden Sie sich an einen qualifizierten Elektriker, wenn Sie nicht überprüfen können, ob die Steckdose durch einen Fehlerstrom-Schutzschalter (30 mA) geschützt ist.



GEFÄHRLICHE SAUGKRAFT.

Spielen Sie nicht mit dem Reiniger und richten Sie ihn nicht auf den Körper. Haare oder Körperteile könnten eingeklemmt oder abgetrennt werden.



Betreiben Sie den Schwimmbad-Roboterreiniger nicht, wenn sich Personen im Schwimmbad befinden. Das Kommunikationskabel kann Schwimmer behindern oder umschlingen, was zum Ertrinken führen kann.



Trennen Sie bei der Inspektion oder Wartung des Schwimmbad-Roboterreinigers die Hauptstromversorgung.



Bewahren Sie den Schwimmbad-Roboterreiniger außerhalb der Reichweite von Personen mit eingeschränkten physischen, sensorischen oder mentalen Fähigkeiten oder Mangel an Erfahrung und Wissen auf, die nicht ordnungsgemäß beaufsichtigt werden und die Anweisungen nicht verstehen.



Verwenden Sie immer nur ein Netzkabel des Originalreiniger-Herstellers.



Um das Risiko eines Stromschlags zu vermeiden, verwenden Sie kein Verlängerungskabel, um das Gerät an das Netzteil anzuschließen; sorgen Sie für eine richtig positionierte Steckdose.



Nur ein geschulter Bediener sollte den Schwimmbad-Roboterreiniger bedienen.



Um Handverletzungen zu vermeiden, sollte der Bediener die Hände von allen beweglichen Teilen und Saugeinlässen fernhalten.



Stellen Sie Caddy und Netzteil während des Betriebs mindestens 3,5 m vom Beckenrand entfernt auf.



Kabel nicht vergraben. Verlegen Sie das Kabel sichtbar, um Beschädigung durch Rasenmäher, Heckenscheren und andere Geräte zu minimieren.



Achten Sie beim Anheben des Schwimmbad-Roboterreinigers darauf, Rückenverletzungen zu vermeiden.

Allgemeine Informationen zur Montage

Dieses Gerät erzeugt, verwendet und kann Hochfrequenzenergie abstrahlen. Wird es gemäß den Anweisungen installiert und verwendet, so werden bei bestimmten Installationen keine Interferenzen auftreten. Wenn dieses Gerät beim Radio- oder Fernsehempfang störende Interferenzen verursacht, die durch Aus- und Einschalten des Geräts festgestellt werden können, wird dem Benutzer empfohlen, zu versuchen, die Interferenzen durch eine oder mehrere der folgenden Maßnahmen zu beheben:

- Richten Sie die Empfangsantenne neu aus oder versetzen Sie sie.
- Vergrößern Sie den Abstand zwischen Gerät und Empfängern.
- Schließen Sie das Gerät an eine Steckdose eines anderen Stromkreises als der des Empfängers an.
- Wenden Sie sich an den Händler oder einen erfahrenen Radio-/TV-Techniker, um Hilfe zu erhalten.

Änderungen oder Modifikationen an diesem Gerät, die nicht ausdrücklich von der für die Konformität verantwortlichen Partei (Pentair) genehmigt wurden, können die Berechtigung des Benutzers zum Betrieb dieses Geräts erlöschen lassen.

Checkliste vor der Installation:

Bevor Sie Ihren Reiniger installieren, lesen Sie bitte alle Warn- und Sicherheitshinweise in dieser Anleitung aufmerksam durch. Wenn diese Anleitung nicht befolgt oder der Reiniger nicht ordnungsgemäß installiert wird, kann das zu einer Beschädigung der Schwimmbad-Oberfläche oder der Vinylverkleidung führen. Pentair lehnt jede Haftung für Reparaturen oder Ersatz solcher Strukturen oder Bauteile im Schwimmbad des Kunden ab.

Vor der Installation des Schwimmbadreinigers in einem Schwimmbad mit Vinylverkleidung:

Überprüfen Sie die Verkleidung genau auf Anzeichen von Alterung oder Beschädigung durch Alter, Chemikalien, Schäden an der Schwimmbadwand usw. Wenn Sie Schäden feststellen, lassen Sie alle erforderlichen Reparaturen von einem qualifizierten Schwimmbad-Fachmann durchführen. Auch sämtliche Steine, Wurzeln usw., die sich eventuell unter der Verkleidung befinden, müssen vor der Installation des Schwimmbadreinigers entfernt werden.

WICHTIGE WARN- UND SICHERHEITSHINWEISE

Vor der Installation des Schwimmbadreinigers in einem Spritzbeton-Schwimmbad bzw. in einem teilweise oder vollständig verfliesten Schwimmbad:

Reparieren Sie lose Fliesen und befestigen Sie etwaige lose Lichtringe.

Säubern Sie Ihr Filtersystem, bevor Sie den Reiniger installieren:

Sorgen Sie dafür, dass Sie den Filter gereinigt haben, einschließlich Rückspülen, Spülen und Leeren aller Siebkörbe. Ein sauberes System ist die Voraussetzung für den ordnungsgemäßen Betrieb und die Leistung des Reinigers.

Beachten Sie die Leistungsdaten des Schwimmbadreinigers, bevor Sie ihn installieren:

Der Reiniger ist so ausgelegt, dass Ihr Schwimmbad in ca. 4 bis 6 Stunden schutzfrei ist. In Abhängigkeit von der Schwimmbadgröße ist gegebenenfalls weniger Zeit erforderlich. Der Reiniger wurde nicht für die automatische Reinigung von Treppen oder Leitern oder den Betrieb unter einem Sonnenschutz konzipiert. Auch wurde er nicht für die Erstreinigung eines neuen Schwimmbads oder eines Schwimmbads zu Saisonbeginn konstruiert.

Kontrollieren Sie NACH der Montage des Geräts die richtige Funktion des Reinigers:

Gegebenenfalls müssen ein paar kleinere Anpassungen vorgenommen werden, um die ordnungsgemäße Funktion zu gewährleisten und die Schwimmbad-Oberfläche nicht zu beschädigen. Bestimmte Strukturen von Vinylverkleidungen sind besonders anfällig gegenüber Oberflächenverschleiß, Strukturabtrag, Farbabrieb oder schwere Kratzer an der Struktur, wenn Gegenstände wie auch automatische Schwimmbadreiniger mit der Vinyloberfläche in Kontakt kommen. Pentair übernimmt keine Verantwortung für Strukturabtrag, Abrieb oder Spuren auf Vinylverkleidungen.

Haftungsausschluss

Bezüglich Ihres Schwimmbads und Ihres Reinigers:

Es gibt viele Faktoren, die einen Einfluss auf die Nutzungsdauer Ihres Schwimmbads haben. Der Roboter-Schwimmbadreiniger ist ein äußerst passives Produkt, das sich nicht auf die Lebensdauer des Schwimmbads auswirkt.

Bitte beachten Sie, dass im Laufe der Zeit bei jeder Schwimmbad-Oberfläche Verschleißerscheinungen, Verfärbungen und Sprödigkeiten auftreten können, die durch Alter, unausgeglichene Schwimmbad-Chemikalien, falsche Installation und andere Faktoren bzw. eine Kombination davon bedingt sind. Roboter-Schwimmbadreiniger sind nicht für die Entfernung oder

Abnutzung von „gutem“ Schwimmbad-Kunststoff verantwortlich. In Wirklichkeit trifft das Gegenteil zu: Der Schwimmbad-Kunststoff sorgt für eine Abnutzung des Schwimmbadreinigers.

Dasselbe gilt auch für in den Boden eingelassene Schwimmbäder mit Vinylverkleidung, da die Vinylverkleidungen auch der Umwelt und Faktoren wie Schwimmbad-Wasserchemie, Sonnenlicht und Schwimmbad-Umgebung ausgesetzt sind. Daher kann es vorkommen, dass das Vinyl mit der Zeit ein wenig spröde und schwach wird. Darüber hinaus sind Schwimmbäder mit Vinylverkleidung von der Verarbeitungsgüte, Zusammensetzung und Installation der Verkleidung sowie der Ausführung und Bauqualität der Stützwände und des Schwimmbadbodens betroffen. Diese Faktoren können alle zu Fehlern bei der Verkleidung führen. Das Vorhandensein solcher Bedingungen in Ihrem Schwimmbad ist nicht durch die Verwendung oder den Betrieb des Reinigers bedingt. Der Hersteller lehnt jede Haftung für Reparaturen oder Ersatz solcher Strukturen oder Bauteile im Schwimmbad des Kunden ab.

Der Schwimmbad-Eigentümer muss sämtliche Verantwortung für den Zustand und die Wartung der Oberfläche, des Wassers und des Decks des Schwimmbads übernehmen.

SICHERHEIT

- Nur an eine geerdete Steckdose anschließen, die durch einen Fehlerstrom-Schutzschalter (30 mA) geschützt ist
- Das Netzteil darf nicht mit stehendem Wasser in Berührung kommen.
- Positionieren Sie das Netzteil mindestens 3,5 m vom Beckenrand entfernt und 12 cm über dem Boden
- Benutzen Sie das Schwimmbad nicht, wenn der Schwimmbadreiniger in Betrieb ist
- Trennen Sie vor Wartungsarbeiten das Netzteil



KINDER DÜRFEN DIESEN REINIGER NICHT VERWENDEN:

WARTUNG UND LAGERUNG

- Achten Sie darauf, dass sich kein Wasser im Schwimmbadreiniger befindet
- Reinigen Sie den Filter sorgfältig und lassen Sie ihn außerhalb des Filterkanisters trocknen
- Rollen Sie das Kabel ohne Knicke auf
- Lagern Sie den Schwimmbadreiniger in einem geschützten Bereich ohne direkte Sonneneinstrahlung/Regen/Frost, bei Temperaturen zwischen 5-45 °C
- NICHT SCHMIEREN!

BEWAHREN SIE DIESE ANLEITUNG AUF

EINLEITUNG

Systemübersicht

Der Roboterreiniger reinigt den Schwimmbadboden und die Schwimmbadwände und fängt Schmutz und Ablagerungen mit seinen Filtern auf. Diese Anleitung erklärt die Bedienung des Roboterreinigers, einschließlich Reinigungs-, Wartungs- und Lagerungsverfahren.
Hinweis: In dieser Anleitung werden verschiedene Modelle mit verschiedenen Bauteilen beschrieben.

Roboterreiniger/Betrieb

Sobald der Roboterreiniger im Schwimmbad platziert und aktiviert ist, verrichtet er seine Arbeit gemäß Programmeinstellung. Er bewegt sich entlang des Bodens und der Wände des Schwimmbads und deckt den gesamten Bereich des Bodens und der Wände des Schwimmbads ab. Wenn er sein Programm beendet hat, bleibt er auf dem Schwimmbadboden inaktiv stehen. Die Stromversorgung wird automatisch ausgeschaltet. Hinweis: Es wird davon abgeraten, den Schwimmbadreiniger vor Zyklusende zu stoppen.
Hinweis: Das Hochklettern an den Wänden ist eine optionale Funktion. Wenn die Funktion zum Hochklettern an den Wänden aktiviert ist, klettert der Roboterreiniger gemäß seinem internen Programm in Intervallen an der Wand hoch. Seine Fähigkeit, in Schwimmbädern über Treppen zu steigen, hängt von der Geometrie und dem Material der Treppe ab.

Betriebsbedingungen

Der Roboterreiniger ist nur für den Einsatz in privaten Schwimmbädern und unter den folgenden Bedingungen bestimmt: (1) Empfohlene Wassertemperatur 22 °C – 32 °C. (2) pH-Wert des Wassers: 7,2-7,6 (3) Chlorgehalt: Das Schwimmbad wird gemäß den Anweisungen des Schwimmbadherstellers gewartet. (Empfohlener Chlorgehalt: 2-4 ppm)
Hinweis: Wird das Schwimmbad nicht gemäß den empfohlenen Betriebsbedingungen gewartet, kann die ordnungsgemäße Funktion des Roboterreinigers beeinträchtigt werden.

Bauteile

Netzteil

Netzteil P10 — oder — Netzteil P20/25



Stromkabel



Schwimmbad-Roboterreiniger



BETRIEB

Netzteil positionieren

Positionieren Sie das Netzteil mindestens 3,5 Meter vom Schwimmbad entfernt und mindestens 12 cm über dem Boden.

ACHTUNG: Das Netzteil ist nicht wasserdicht; es darf weder Wasser noch direkter Sonneneinstrahlung ausgesetzt werden.

Drücken Sie den Plastikschnapper an den Kabelbindern, um das Schwimmkabel zu lösen. Verwenden Sie so viel Kabel wie nötig im Wasser.

Bevor Sie den Reiniger ins Wasser tauchen

Stellen Sie sicher, dass sich keine Personen im Schwimmbad befinden. Stellen Sie sicher, dass die Filter sauber sind. Stellen Sie sicher, dass die Schwimmbadbedingungen erfüllt sind; (siehe „Betriebsbedingungen“).

Reiniger ins Wasser tauchen

Wickeln Sie das Schwimmkabel ab. Es wird eine Kabellänge empfohlen, die der Diagonale des Schwimmbads entspricht, plus zwei zusätzliche Meter. Glätten Sie Kabelwindungen oder -verdrehungen. Stecken Sie das Schwimmkabel in die Buchse am Netzteil. Rollen Sie zusätzliches Kabel ab, nicht im Schwimmbad, sondern in der Nähe des Netzteils. Tauchen Sie den Reiniger in das Schwimmbad. Lassen Sie ihn auf den Schwimmbadboden absinken. Beginnen Sie erst mit dem Betrieb, wenn sich der Roboterreiniger auf dem Beckenboden abgesetzt hat. **VORSICHT: Der Betrieb des Reinigers außerhalb von Wasser kann zu sofortigen und schweren Schäden führen, die zum Erlöschen der Garantie führen können.**

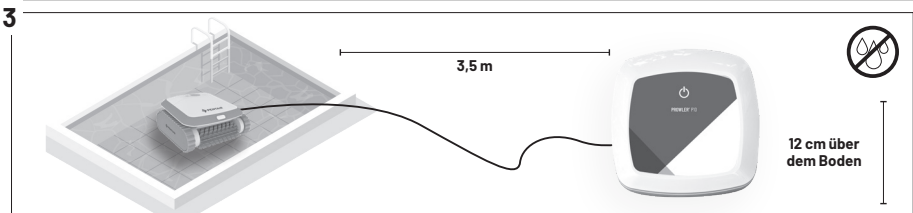
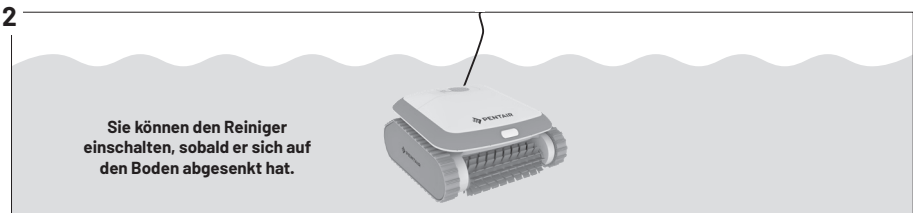
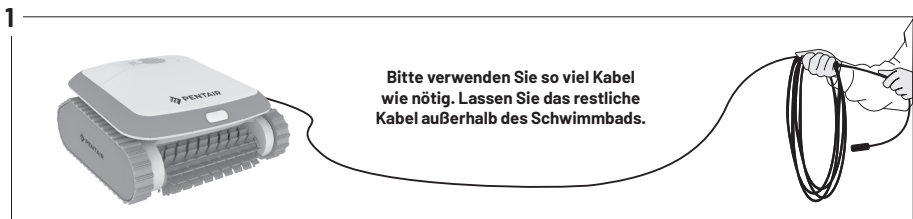

Chlor
2-4 ppm



pH-Wert
7,2-7,6



Temperatur
13 °C - 35 °C



NaCl
4000 ppm
(max)



Während des Betriebs des Schwimmbadreinigers **NICHT BADEN**

Roboter-Reinigungsbetrieb starten

Schließen Sie das Netzteil an die Steckdose an. Die Ein-/Aus-Taste leuchtet und der Roboterreiniger startet sein Reinigungsprogramm. Wenn das Netzteil bereits an die Steckdose angeschlossen ist, blinkt die Ein-/Aus-Taste, um anzuzeigen, dass sich der Roboterreiniger im Standby-Modus befindet. Drücken Sie die Ein-/Aus-Taste, um den obigen Modus zu ändern (Ein in Aus – Standby oder umgekehrt). Hinweis: Wenn die Anzeigelampe für den vollen Filter aufleuchtet, entfernen und reinigen Sie den Filter, bevor Sie den Reiniger in das Schwimmbadwasser geben.

Reinigungszyklus

Während des Reinigungszyklus: (1) bewegt sich der Reiniger über den Schwimmbadboden und nimmt Schmutz und Ablagerungen auf; (2) ändert er die Richtung und dreht sich automatisch entsprechend dem ausgewählten Programm; (3) klettert er alle paar Minuten die Schwimmbadwände hoch, wie in seinem internen Programm festgelegt. Hinweis: Der Roboterreiniger kann gelegentlich für einige Sekunden den Betrieb einstellen. Dies gehört zum normalen Betrieb und ist keine Fehlfunktion.

Roboter-Reinigungsbetrieb stoppen

Der Roboterreiniger geht nach jedem Reinigungszyklus automatisch in den „Standby“-Modus und die Ein-/Aus-Taste beginnt zu blinken. Um den Reinigungsvorgang während eines Reinigungszyklus zu stoppen, drücken Sie einmal die Betriebstaste. Die Ein-/Aus-Taste beginnt zu blinken und der Reiniger befindet sich im Standby-Modus.

Reinigereinheit aus dem Wasser ziehen

(1) Trennen Sie das Schwimmkabel vom Netzteil. (2) Ziehen Sie am Schwimmkabel, bis das Gerät nahe genug ist, um es am Griff zu greifen. (3) Heben Sie den Reiniger am Griff aus dem Schwimmbad.

Bluetooth-Verbindung

Prowler P20/P25-Modelle können mit einer Bluetooth-App verbunden werden. Scannen Sie den auf Seite 7 abgebildeten QR-Code, um auf den App Store oder Google Play zuzugreifen. Sobald die Anwendung installiert und geöffnet ist, beginnt sie automatisch den Scanvorgang, um Roboter zu finden, die in Bluetooth-Reichweite funktionieren.

Netzteil
Prowler P10



Netzteil
Prowler P20/25



VORSICHT: Heben Sie den Reiniger nicht am Schwimmkabel aus dem Wasser.

WARTUNG UND LAGERUNG

Filter reinigen

Die beiden Filter müssen nach jedem Reinigungszyklus gereinigt werden. Drücken Sie die Taste, um den Filter freizugeben und nehmen Sie ihn aus dem Reiniger. Öffnen Sie das Filtergehäuse. Sprühen Sie zunächst Wasser auf die Außenseite und anschließend auf die Innenseite des Filters, um Schmutz und Ablagerungen zu entfernen. Setzen Sie den Filter wieder ein.

Roboterreiniger lagern

Befolgen Sie diese Anweisungen, um den Roboterreiniger bei Nichtgebrauch aufzubewahren: Ziehen Sie das Netzkabel aus der Steckdose. Trennen Sie das Schwimmkabel vom Netzteil. Achten Sie darauf, dass das Netzteil keinem Wasser ausgesetzt ist. Breiten Sie das Schwimmkabel aus und rollen Sie es auf. Spülen Sie das Innere der Reinigungseinheit mit frischem Wasser und lassen Sie sie trocknen. Rollen Sie das Schwimmkabel auf und legen Sie es auf den Reiniger. Achtung: Rollen Sie das Schwimmkabel nicht am Griff des Reinigers auf. Bewahren Sie die Bauteile des Roboterreinigers an einem trockenen, geschlossenen Ort auf.

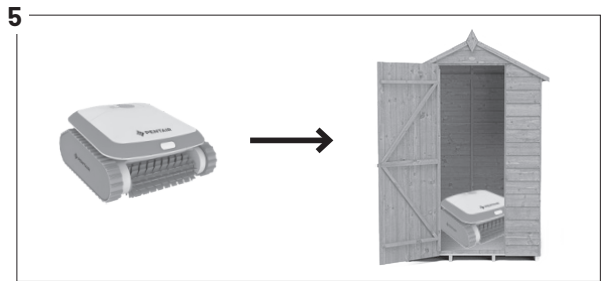
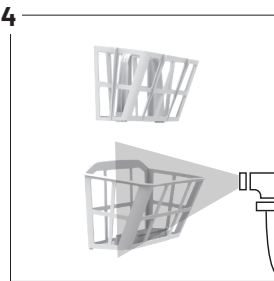

Wasserauslasspropeller prüfen

Es wird empfohlen, den Wasserauslasspropeller regelmäßig von Schmutz und Haaren zu reinigen: Entfernen Sie den/die Filter. Entfernen Sie die Schrauben, die die Abdeckung des Wasserauslasses halten. Entfernen Sie die Abdeckung des Wasserauslasses. Entfernen Sie Haare, Schmutz oder Ablagerungen. Bringen Sie die Abdeckung wieder an und befestigen Sie sie mit der Schraube. Setzen Sie den/die Filter wieder ein.

Die Garantiebedingungen und die Ersatzteilansicht finden Sie unter www.pentairpooleurope.com

Roboterreiner mithilfe der App starten

1. Laden Sie die Anwendung von Google Play oder dem App Store herunter und installieren Sie sie. Verwenden Sie den QR-Code unten auf der nächsten Seite.
2. Öffnen Sie die App.
3. Öffnen Sie die Bluetooth-Option auf Ihrem Telefon.
4. Die App zeigt die in ihrem Bereich gefundenen Roboter an (RoboCleaner xxxxxx).
5. Tippen Sie auf den Roboter-Namen. Die App verbindet sich mit Ihrem Netzteil. Das Bluetooth-Symbol am Netzteil leuchtet auf, um die richtige Übereinstimmung anzuzeigen.
6. Tippen Sie zum Aktivieren des Reinigers auf das Ein-/Aus-Symbol auf der App.

Sprache: Wählen Sie Ihre bevorzugte Schnittstellensprache aus.

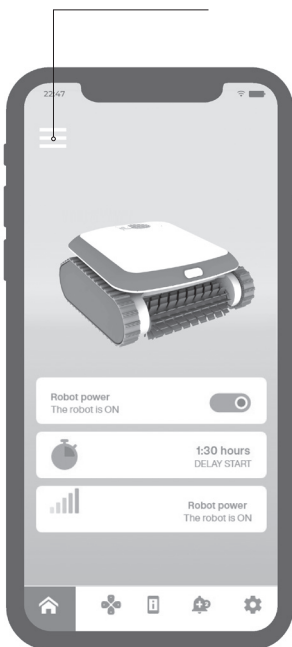

Information: Zeigt Informationen über Ihren Roboterreiner an. Wischen Sie zum Aktualisieren nach unten.

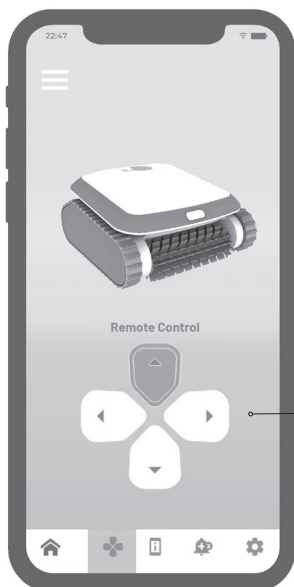
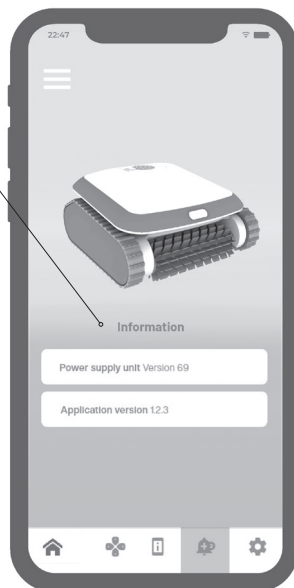

Fernbedienung: Halten Sie das RECHTS- oder LINKS-Symbol gedrückt, um den Roboter zu drehen. Durch einmaliges Tippen auf das Symbol RICHTUNG ÄNDERN können Sie die Fahrtrichtung des Schwimmbadreiners ändern.

APP VERWENDEN

Warnungen:

Zeigt verschiedene Warnungen an, die vom Roboter-Schwimmbadreiner oder dem Netzteil empfangen wurden. Erforderliche Maßnahmen für jede Warnung siehe Abschnitt Fehlerbehebung.



Einstellungen:

Ändern Sie die Einstellungen des Schwimmbadreiners:



Startverzögerung (in Stunden):

Der Schwimmbadreiner startet den Reinigungszyklus nach der gewählten Zeit.

Betriebszeit:

Der Schwimmbadreiner reinigt das Schwimmbad entsprechend der gewählten Zykluszeit: **-1,5 Stunden** Nur Bodenreinigung **-2 Stunden** Boden- und Wandreinigung **-2,5 Stunden** Boden- und Wandreinigung

Betriebsintervall:

Der Schwimmbadreiner beginnt automatisch seinen Betrieb alle 48/72/96 Stunden. (Wenn Sie diese Option wählen, wird die Funktion Verzögerungszeit abgebrochen.)

Schwimmbadeigenschaften:

Wählen Sie Form und Oberfläche entsprechend den Schwimmbadparametern.

Deutsch

App herunterladen



außervertragliches Bild

FEHLERBEHEBUNG

Problem	Mögliche Ursache	Korrekturmaßnahme
REINIGER LÄSST SICH NICHT EINSCHALTEN	Die Steckdose führt keinen Strom:	(1) Trennen Sie den Reiniger vom Strom- und Steuergerät. (2) Trennen Sie das Netzteil von der Steckdose, warten Sie 30 Sekunden und schließen Sie es erneut an. (3) Schalten Sie den Strom ein. Falls nicht aktiviert, schließen Sie das Gerät an eine andere Steckdose an.
	Hindernis im Antriebssystem des Reini-gers:	(1) Drehen Sie den Reiniger vorsichtig um, um die Unterseite zu untersuchen. (2) Vergewissern Sie sich, dass die Scheuerbürste nicht verbogen/de-fekt ist. (3) Reinigen und entfernen Sie gegebenen-falls Hindernisse und Ablagerungen.
	Der Propeller ist aufgrund der Ansamm-lung von Haaren beeinträchtigt.	Prüfen Sie, ob der Propeller defekt ist oder gerei-nigt werden muss (siehe „Wasserauslasspropeller prüfen“).
REINIGER BEWEGT SICH, PUMPT ABER KEIN WASSER	Die Filter sind schmutzig:	(1) Entfernen Sie die Filter und reinigen Sie sie.
	Der Propeller ist aufgrund der Ansammlung von Haaren defekt oder beeinträchtigt:	Prüfen Sie, ob der Propeller defekt ist oder gerei-nigt werden muss (siehe „Wasserauslasspropeller prüfen“).
REINIGER PUMPT WASSER, BEWEGT SICH ABER NICHT	Hindernis im Antriebssystem des Reini-gers:	(1) Drehen Sie den Reiniger vorsichtig um, um die Unterseite zu untersuchen. (2) Vergewissern Sie sich, dass die Scheuerbürste nicht verbogen/de-fekt ist. (3) Reinigen und entfernen Sie ggf. Hinder-nisse und Ablagerungen.
REINIGER STARTET UND SCHALTET NACH KURZER ZEIT AUS	Die Filter sind schmutzig:	(1) Entfernen und reinigen Sie die Filter. (2) Starten Sie den Roboter neu und versuchen Sie es erneut.
	Der Propeller ist aufgrund der Ansamm-lung von Haaren defekt oder beeinträch-tigt:	(1) Entfernen Sie die oberen Schrauben am oberen Auslass. (2) Prüfen Sie, ob der Propeller defekt ist oder gereinigt werden muss.
	Hindernis im Antriebssystem des Reini-gers:	(1) Drehen Sie den Reiniger vorsichtig um, um die Unterseite zu untersuchen. (2) Vergewissern Sie sich, dass die Scheuerbürste nicht verbogen/de-fekt ist. (3) Reinigen und entfernen Sie ggf. Hinder-nisse und Ablagerungen.
REINIGER NIMMT KEINEN SCHMUTZ AUF	Die Filter sind verschmutzt oder haben Löcher:	Reinigen Sie nach Bedarf und stellen Sie sicher, dass die Filter keine Löcher aufweisen.
	Der Propeller ist aufgrund der Ansamm-lung von Haaren defekt oder beeinträch-tigt:	Prüfen Sie, ob der Propeller defekt ist oder gerei-nigt werden muss (siehe „Wasserauslasspropeller prüfen“).
DER REINIGER DECKT NICHT DAS GESAMTE SCHWIMMBAD AB	Schwimmkabel ist zu kurz:	(1) Stellen Sie sicher, dass das Schwimmkabel im Wasser ausreichend lang ist, um das entgegen-gesetzte Ende des Schwimmbads zu erreichen. (2) Achten Sie darauf, dass das Schwimmkabel richtig ausgelegt ist und sich nicht verheddert.
	Der Propeller ist aufgrund der Ansamm-lung von Haaren defekt oder beeinträch-tigt:	(1) Entfernen Sie die oberen Schrauben am oberen Auslass. (2) Prüfen Sie, ob der Propeller defekt ist oder gereinigt werden muss.
DER REINIGER KLETTERT NICHT AN DEN WÄNDEN HOCH		(1) Vergewissern Sie sich, dass es sich bei Ihrem Roboterreiniger nicht um ein reines Bodenrei-nigungsmodell handelt. (2) Stellen Sie sicher, dass Programm 1, nur Bodenreinigung, am Netzteil nicht ausgewählt ist. (3) Achten Sie darauf, die Filter zu reinigen (4) Stellen Sie sicher, dass der Propeller nicht defekt oder aufgrund von Schmutz/ Haaren beeinträchtigt ist.

FEHLERBEHEBUNG

⚠️ WARNUNG

Gehen Sie aus dem Schwimmbad und entfernen Sie alle Gegenstände aus dem Schwimmbad, bevor Sie den Schwimmbad-Roboterreiniger in Betrieb nehmen. Lassen Sie den Roboter nicht unbenutzt im Schwimmbad.

Das Netzteil muss über einen Erdschlussstromunterbrecher (Ground Fault Current Interrupter (GFCI) USA) oder einen Fehlerstromschutzschalter (Residual Current Device (RCD) Europa) mit maximal 30 mA verbunden sein.

Der Anschluss an das Stromnetz muss den örtlichen und nationalen Verdrahtungsvorschriften entsprechen.

Alle Teile müssen durch Originalteile ersetzt werden, die von Pentair Pool Europe geliefert werden.

Außerhalb der Reichweite von Kindern halten.



PENTAIR INTERNATIONAL Sarl.

Ave. de Sevellin 20, CH-1004 – LAUSANNE, Schweiz

WWW.PENTAIR.COM

Alle angegebenen Pentair-Marken und -Logos sind Eigentum von Pentair Inc. oder seinen weltweiten, verbundenen Unternehmen in den USA und/oder anderen Ländern. Eingetragene oder nicht eingetragene Markenzeichen und Logos von Drittherstellern sind Eigentum ihrer jeweiligen Eigentümer. Die Produkte und Leistungen von Pentair werden ständig optimiert. Daher behält Pentair sich das Recht auf Änderungen ohne vorherige Ankündigung vor. Pentair ist ein Unternehmen, das Chancengleichheit fördert.

© 2022 Pentair. Alle Rechte vorbehalten. Dieses Dokument unterliegt Änderungen ohne vorherige Ankündigung.

G-INSB-PROW-P
19 Dezember 2022



PROWLER P-SERIES

ROBOT PULITORE PER PISCINE INTERRATE



GUIDA ALL'INSTALLAZIONE E ALL'USO

NORME DI SICUREZZA IMPORTANTI

LEGGERE E ATTENERSI A TUTTE LE ISTRUZIONI / CONSERVARE LE PRESENTI ISTRUZIONI

English

Français

Español

Deutsch

Italiano

Nederlands

PROWLER P-SERIES

Pentair ti ringrazia per la fiducia dimostrata nella nostra azienda e per l'acquisto del robot pulitore per piscine PROWLER P-series.

Ti preghiamo di leggere attentamente il presente manuale utente per usufruire al meglio di tutte le funzioni di PROWLER P-series. Conserva le istruzioni con cura per future consultazioni.



Dichiarazione di conformità

Direttive - Standard armonizzati

Pentair International Sarl - Avenue de Sévelin 20 - 1004 Losanna - Svizzera

Dichiariamo sotto la nostra responsabilità che il prodotto rispetta le direttive

SICUREZZA IEC60335-1:2010/IEC60335-2-41:2012 + C1:2010 + C2 :2012 + A1:2013
IEC60335-1:2011 + A1:2012 + A2 :2014 + A3: 2015
IEC60335.2.41:2013

ETSI EN301489-17 (2014/53/EU)

EMC EN55014-1:2006 + A1:2009 + A2:211
EN55014-2:1997 + A1: 2001 + A2: 2008 + IS: 2007
EN55014-2:2015
EN61000-3-2:2014
EN61000-3-3:2013

PROWLER:

PROWLER P-series

Altri documenti regolatori
2014/35/EU (Direttiva bassa tensione)
2014/30/EU (Direttiva compatibilità elettromagnetica)
2011/65/EU (RoHS)

Persona autorizzata alla documentazione tecnica

Pentair International S.a.r.l

Avenue de Sévelin 20
1004 Losanna - Svizzera



Specifiche del prodotto: UNITÀ DI ALIMENTAZIONE

Immissione unità di alimentazione: 100-240 VAC ~,

50-60 Hz, 170W

Peso (incluso il cavo): 1,4 kg

Erogazione unità di alimentazione: 30V DC, 5A

Resistenza all'acqua dell'unità di alimentazione: IP 54

Specifiche del prodotto: ROBOT PULITORE

Concentrazione di cloro nell'acqua in esercizio: 4 ppm max

Temperatura dell'acqua in esercizio: 13-35 °C

Profondità sott'acqua minima in esercizio: 0,4 m

pH dell'acqua in esercizio: 7,2-7,6

Peso, escluso il cavo: 5,7 kg

Profondità sott'acqua massima in esercizio: 4 m

Concentrazione di NaCl nell'acqua in esercizio: < 4000 ppm

Cloro: da 2 a 4 ppm max

Resistenza all'acqua del robot: IP 68



Smaltimento dei rifiuti di dispositivi elettronici al termine della vita utile

I componenti del prodotto su cui è riportato il simbolo del cestino barrato non devono essere gettati nei rifiuti domestici. Questi componenti dovranno essere conferiti a un apposito centro di raccolta per il riciclaggio dei dispositivi elettronici (per informazioni rivolgersi al servizio di nettezza urbana locale). Questo prodotto contiene sostanze potenzialmente pericolose che potrebbero avere effetti nocivi sull'ambiente e sulla salute umana.

Servizio clienti: PISA, ITALIA (ore 8:30 - 16:30) CET

www.pentairpooleurope.com

- Garanzia (esclusi beni deperibili): **Prowler P10:** 2 anni, **Prowler P20:** 2 anni + 1 anno limited, **Prowler P25:** 2 anni + 2 anni limited.

© 2022 Pentair International LLC, Tutti i diritti riservati

- Il presente documento è soggetto a modifica senza preavviso.

Marchi di fabbrica e declinazione della responsabilità: Prowler™ e Pentair® sono marchi commerciali e/o registrati di Pentair e/o delle relative affiliate. Se non diversamente specificato, la menzione di nomi e marchi di terzi all'interno di questo documento non implica un'affiliazione o un supporto tra i proprietari di detti nomi e marchi e Pentair. I nomi e i marchi di altre società potrebbero essere i marchi di fabbrica o i marchi registrati di terzi, o altri.

SERVIZIO CLIENTI / ASSISTENZA TECNICA

In caso di domande in merito agli ordini di Pentair Aquatic Systems, pezzi di ricambio ("Pentair") e prodotti per piscina, fare riferimento alle seguenti informazioni di contatto:

Servizio clienti

+39 050716166 / +39 050716169
 orders.pooleu@pentair.com
 poolemea@pentair.com
 www.pentairpooleurope.com

Assistenza tecnica

e-mail: techsupport.poolemea@pentair.com

INDICE

Dichiarazione di conformità.....	i
Servizio clienti / Assistenza tecnica	ii
Precauzioni importanti per la sicurezza	iii & iv
Introduzione.....	2
Panoramica del sistema.....	2
Funzionamento del robot pulitore.....	2
Condizioni di funzionamento.....	2
Componenti.....	2
Funzionamento.....	3
Posizionamento dell'unità di alimentazione.....	3
Prima di posizionare l'unità di pulitore in acqua.....	3
Posizionamento del pulitore in acqua.....	3
Avvio del robot pulitore.....	4
Ciclo di pulizia.....	4
Arresto del robot pulitore.....	4
Rimozione del robot pulitore.....	4
Manutenzione e conservazione.....	5
Pulizia dei filtri.....	5
Conservazione del robot pulitore.....	5
Controllo della girante d'uscita dell'acqua.....	5
Utilizzo dell'app.....	6
Avvio del robot pulitore tramite l'app.....	6
Download dell'app.....	7
Risoluzione problemi	8

AVVERTENZA IMPORTANTE E ISTRUZIONI DI SICUREZZA



Avvertenza importante:

Avviso per gli installatori: Questa guida contiene informazioni importanti per l'installazione, il funzionamento e l'uso in sicurezza del prodotto. Tali informazioni devono pertanto essere consegnate al proprietario e/o all'utente di questa apparecchiatura dopo l'installazione del pulitore per piscine.

Avviso per gli utenti: Questo manuale contiene informazioni importanti per il funzionamento e la manutenzione del pulitore per piscine. Si prega di conservarlo per consultazioni future. Rivolgersi a Pentair per eventuali domande relative all'apparecchiatura.



AVVERTENZA Prima di installare il prodotto, leggere attentamente e rispettare tutte le istruzioni e le avvertenze contenute nel presente manuale. Il mancato rispetto delle istruzioni e delle avvertenze relative alla sicurezza potrebbe provocare danni alle cose, gravi lesioni personali o morte.

Informazioni per il consumatore e sicurezza:

I pulitori per piscine sono progettati e realizzati per garantire diversi anni di funzionamento sicuro e affidabile, purché installati, utilizzati e sottoposti a manutenzione in base alle informazioni contenute nel presente manuale. In tutto il manuale, avvisi di sicurezza e avvertenze sono identificati tramite il simbolo . Accertarsi di leggere tutte le avvertenze e gli avvisi e comportarsi di conseguenza.



RISCHIO DI FOLGORAZIONE. Collegare esclusivamente a una presa messa a terra protetta da un interruttore di dispersione a terra da 30 mA. Contatta un elettricista qualificato se non riesci ad assicurarti che la presa sia protetta da un interruttore di dispersione a terra da 30 mA.



ASPIRAZIONE PERICOLOSA. Evitare di giocare con il pulitore o il tubo o di avvicinarlo al corpo. Capelli o parti del corpo potrebbero restare intrappolati e lacerarsi.



Non mettere in funzione il robot pulitore per piscine se ci sono persone all'interno della piscina. Il cavo di comunicazione potrebbe fare inciampare o intrappolare persone intente a nuotare, con conseguente annegamento.



Durante il controllo o la manutenzione del robot pulitore per piscine, scollegare il cavo dell'unità di alimentazione.



Tenere il robot pulitore per piscine fuori dalla portata di persone con ridotte capacità fisiche, sensoriali o motorie, o con scarsa esperienza e conoscenza, in assenza di adeguata supervisione e comprensione delle istruzioni.



Utilizzare esclusivamente e in ogni momento cavi dell'alimentazione prodotti dal produttore originale del pulitore.



Per ridurre il rischio di folgorazione, non usare prolunge elettriche per collegare l'unità all'alimentazione elettrica; individuare una presa opportunamente predisposta.



Il robot pulitore per piscine deve essere utilizzato solo da un utente con adeguata preparazione.



Per evitare lesioni alle mani, l'operatore deve tenere le mani lontane da tutte le parti mobili e entrate di aspirazione.



Posizionare il carrello e l'unità di alimentazione almeno a 3,5 m di distanza dal bordo della piscina durante il funzionamento.



Non sotterrare il cavo. Posizionare il cavo in modo da ridurre al minimo l'usura causata da tagliaerba, tosasiepi e altre attrezzature.



Durante il sollevamento del robot pulitore per piscine, fare attenzione a non arrecare danno alla schiena.

Istruzioni generali per l'installazione

Questa attrezzatura genera, usa e può irradiare energia a radiofrequenza e, se installata e usata secondo le istruzioni, garantisce che non avverrà alcuna interferenza durante l'installazione. Nel caso in cui l'attrezzatura dovesse causare un'interferenza dannosa alla ricezione di radio o televisione, che può essere determinata accendendo o spegnendo l'attrezzatura, si invita l'utente a provare a correggere l'interferenza tramite una o più delle seguenti operazioni:

- Ri-orientare o riposizionare l'antenna di ricezione.
- Aumentare la distanza tra l'attrezzatura e il ricevitore.
- Collegare l'attrezzatura a una presa su un circuito diverso da quello a cui è collegato il ricevitore.
- Consultare il rivenditore o un tecnico radio/TV esperto.

Qualsiasi cambiamento o modifica all'attrezzatura non espressamente approvato dalla parte responsabile della conformità (Pentair) potrebbe revocare l'autorizzazione dell'utente a mettere in funzione questa attrezzatura.

Elenco di controllo pre-installazione:

Prima di installare il pulitore, leggere e comprendere tutte le avvertenze e le informazioni di sicurezza di questa guida. Il mancato rispetto delle istruzioni o un'installazione errata del pulitore possono provocare danni alla finitura della piscina o al rivestimento vinilico. Pentair declina qualsiasi responsabilità per la riparazione o la sostituzione di queste strutture o componenti della piscina del cliente.

Prima di installare il pulitore in una piscina con rivestimento vinilico:

Controllare il rivestimento da vicino per verificare eventuali segni di deterioramento o danno causati dal tempo, da agenti chimici o danni alle pareti della piscina, ecc. Nel caso in cui venga riscontrato qualsiasi danno, rivolgersi a un tecnico qualificato di piscine perché effettui le riparazioni necessarie. Inoltre, se vi sono sassi, radici, ecc. sotto il rivestimento, rimuoverli prima di installare il pulitore.

Prima di installare il pulitore in una piscina in gunita o parzialmente o totalmente piastrellata:

Riparare le piastrelle che si muovono e stringere eventuali elementi di fissaggio delle luci allentati.

Prima di installare il pulitore, pulire il sistema di filtraggio:

Assicurarsi di aver pulito il filtro, con controlavaggio, risciacquo e svuotamento di tutti i cestelli. Per il corretto funzionamento e copertura del pulitore è necessario disporre di un impianto pulito.

AVVERTENZA IMPORTANTE E ISTRUZIONI DI SICUREZZA

Prima di installare il pulitore, informarsi sul raggio d'azione:

Il pulitore è studiato per l'eliminazione di detriti dalla piscina in 4-6 ore circa. L'operazione potrebbe richiedere meno tempo, a seconda delle dimensioni della piscina. Il dispositivo di pulizia non è stato progettato per la pulizia automatica di gradini o scalette né per il funzionamento sotto copertura solare. Il pulitore, inoltre, non è studiato per la pulizia iniziale di una piscina nuova o all'apertura stagionale della piscina.

DOPO aver installato il pulitore, verificarne il corretto funzionamento:

Potrebbe essere necessario mettere a punto il pulitore al fine di garantirne il corretto funzionamento, in modo che non danneggi la finitura della piscina. Alcuni rivestimenti vinilici hanno dei disegni che sono particolarmente suscettibili a usura superficiale o a cancellazione del disegno; l'inchiostro del disegno può cancellarsi o possono venire seriamente danneggiati con graffiature causate dal contatto con vari oggetti sulla superficie vinilica, compresi i pulitori automatici per piscine. Pentair non assume responsabilità per la cancellazione, abrasione o segnatura di rivestimenti vinilici.

Esclusione di responsabilità

A proposito della piscina e del pulitore

Ci sono una serie di fattori che contribuiscono alla vita utile di una piscina. Questi pulitori per piscine sono prodotti estremamente passivi, che non hanno impatto sulla vita utile della piscina.

È necessario essere consapevoli del fatto che, nel tempo, il deterioramento, lo scolorimento e la fragilità di qualsiasi finitura di piscina possono essere causati dai seguenti fattori, congiuntamente o singolarmente: età, squilibrio chimico dell'acqua della piscina, installazione non corretta e altri. I robot pulitori per piscine non rimuoveranno una "buona" finitura di piscina né ne causeranno l'usura. In realtà è vero l'opposto: la finitura della piscina finirà per causare l'usura del pulitore.

Lo stesso vale per le piscine interrate con rivestimento vinilico, poiché anche tale rivestimento è condizionato dall'ambiente e da fattori quali la chimica dell'acqua della piscina, la luce del sole e gli elementi che circondano la piscina stessa. Pertanto,

nel tempo, il vinile può divenire fragile e debole. Inoltre, le piscine con rivestimento vinilico risentono della lavorazione, composizione e installazione del rivestimento, oltre che della lavorazione e qualità costruttiva delle pareti di supporto e del fondo della piscina. Questi sono tutti fattori che possono contribuire al deterioramento del rivestimento. L'esistenza di una qualsiasi di queste condizioni nella piscina non è dovuta all'uso o al funzionamento del pulitore. Il produttore declina qualsiasi responsabilità per riparazioni o ricambi di queste strutture o componenti della piscina del cliente.

Il proprietario della piscina deve assumersi tutta la responsabilità delle condizioni e della manutenzione della superficie, dell'acqua e dello spazio attorno alla piscina.

SICUREZZA

- Collegare esclusivamente a una presa messa a terra protetta da un interruttore di dispersione a terra da 30 mA
- Tenere l'unità di alimentazione fuori dall'acqua
- Posizionare l'unità di alimentazione ad almeno 3,5 m di distanza dal bordo della piscina e 12 cm al di sopra della pavimentazione
- Non entrare in piscina quando il pulitore è in azione
- Scollegare l'unità di alimentazione prima della manutenzione



NON CONSENTIRE L'UTILIZZO DEL PULITORE AI BAMBINI:

MANUTENZIONE E CONSERVAZIONE

- Assicurarsi che non ci sia acqua residua nel pulitore per piscine
- Pulire accuratamente il filtro e lasciarlo asciugare fuori dal contenitore del filtro
- Avvolgere il cavo in modo che non abbia pieghe
- Conservare il pulitore per piscine in uno spazio protetto, non esposto a luce solare diretta, pioggia o gelo, a una temperatura compresa fra 5 e 45 °C
- NON LUBRIFICARE

CONSERVARE QUESTE ISTRUZIONI

INTRODUZIONE

Panoramica del sistema

Il robot pulitore spazza il fondo e le pareti della piscina raccogliendo lo sporco e i rifiuti nei suoi filtri. Il presente manuale utente spiega come far funzionare il robot pulitore, incluse le procedure di pulizia, manutenzione e conservazione.

Nota: Il presente manuale prende in esame svariati modelli con variazioni dei componenti.

Funzionamento del robot pulitore

Una volta che il robot pulitore è posizionato nella piscina ed è attivato, esso funziona secondo il programma. Si sposta lungo il fondo e le pareti della piscina, coprendo l'intera area di questi. Una volta che ha terminato il programma, rimane inattivo sul fondo della piscina. L'alimentazione si spegne automaticamente. Nota: è sconsigliato arrestare il robot pulitore prima della fine del ciclo.

Nota: Una funzione opzionale prevede che il robot possa arrampicarsi sulle pareti. Quando la funzione di arrampicata sulle pareti viene attivata, il robot pulitore si arrampica sulle pareti a intervalli basati sul suo programma interno. La sua capacità di arrampicarsi sulle scale della piscina dipende dalla geometria e dal materiale delle scale.

Condizioni di funzionamento

Il robot pulitore è destinato esclusivamente all'uso in piscine residenziali e alle seguenti condizioni: (1) Temperatura dell'acqua consigliata 22 °C-32 °C. (2) pH dell'acqua: 7,2 - 7,6 (3) Livello del cloro: mantenimento secondo le istruzioni del produttore della piscina. (Livello di cloro consigliato: 2-4 ppm)

Nota: Il mancato mantenimento della piscina nelle condizioni di funzionamento consigliate può impedire il corretto funzionamento del robot pulitore.

Componenti

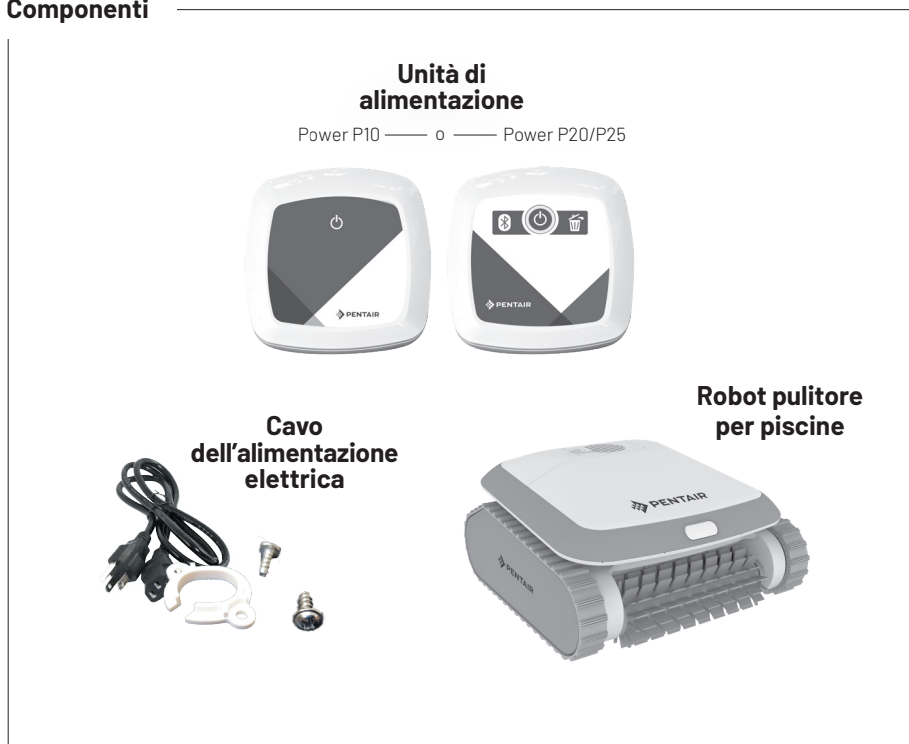

FUNZIONAMENTO

Posizionamento dell'unità di alimentazione

Posizionare l'unità di alimentazione ad almeno 3,5 metri di distanza dalla piscina e almeno 12 cm al di sopra della pavimentazione.

ATTENZIONE: l'unità di alimentazione non è resistente all'acqua e non deve essere esposta all'acqua o alla luce solare diretta.

Premere il pulsante in plastica sulle cinghie a cerniera per rilasciare il cavo galleggiante. In acqua usare tutto il cavo necessario.

Prima di posizionare l'unità di pulitore in acqua

Assicurarsi che non ci siano persone dentro la piscina. Assicurarsi che i filtri siano puliti. Assicurarsi che le condizioni della piscina siano soddisfatte; (fare riferimento a "Condizioni di funzionamento").

Posizionamento del pulitore in acqua

Srotolare il cavo galleggiante. Si consiglia di estendere il cavo per una lunghezza uguale alla dimensione diagonale della piscina, più due metri. Sciogliere eventuali spirali o attorcigliamenti nel cavo. Collegare il cavo galleggiante alla presa di corrente situata sull'unità di alimentazione. Arrotolare il cavo in eccesso, che non si trova nell'acqua, vicino all'unità di alimentazione. Posizionare l'unità di pulitore nella piscina. Lasciarla affondare fino al fondo. Non avviare il funzionamento prima che il robot pulitore si sia posizionato sul fondo della piscina.

ATTENZIONE: azionare il pulitore fuori dall'acqua può causare danni gravi e immediati, provocando l'annullamento della garanzia.

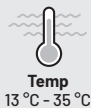
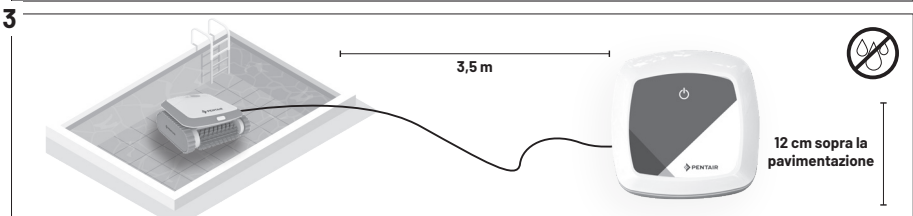
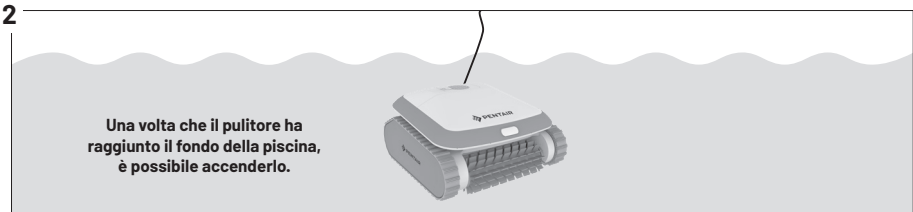
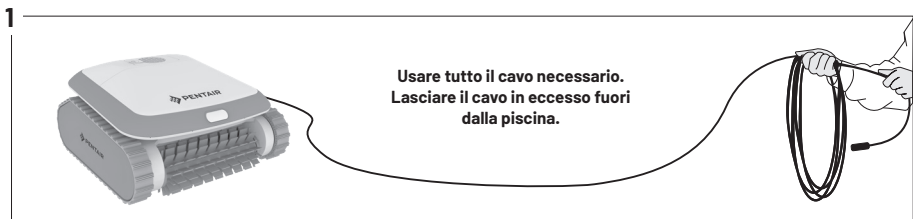

FUNZIONAMENTO

Avvio del robot pulitore

Collegare l'unità di alimentazione alla presa di corrente. Il pulsante on/off si illuminerà e il robot pulitore inizierà il programma di pulizia. Se l'unità di alimentazione è già collegata alla presa di corrente, il pulsante on/off si accenderà per indicare che il robot pulitore è in modalità standby. Premere il pulsante On/Off per cambiare la modalità di cui sopra (da On a Off - standby, o viceversa). Nota: se la spia luminosa del filtro pieno si accende su ON, assicurarsi di rimuovere e pulire il filtro prima di mettere il pulitore della piscina.

Ciclo di pulizia

Durante il ciclo di pulizia, il pulitore: (1) si sposta sul fondo della piscina raccogliendo sporcizia e rifiuti. (2) Cambia direzione e ruota automaticamente in base al programma selezionato. (3) Si arrampica sulle pareti della piscina per alcuni minuti, secondo quanto impostato dal programma interno. Nota: Il robot pulitore potrebbe talvolta smettere di muoversi per alcuni secondi. Ciò è normale e non rappresenta un malfunzionamento.

Arresto del robot pulitore

Il robot pulitore va automaticamente in standby dopo il ciclo di pulizia e il pulsante on/off inizia a lampeggiare. Per arrestare il funzionamento del pulitore durante un ciclo di pulizia, premere una volta sul pulsante di funzionamento. Il pulsante On/off inizia allora a lampeggiare e il pulitore va in modalità standby.

Rimozione dell'unità di pulitore dall'acqua

(1) Scollegare il cavo galleggiante dall'unità di alimentazione. (2) Tirare il cavo galleggiante fino a quando l'unità non è abbastanza vicina da poter raggiungere la maniglia. (3) Usando la maniglia, sollevare il pulitore e tirarlo fuori dalla piscina.

Connessione Bluetooth

Il modello Prowler P20/P25 presenta un'opzione di connessione a un'applicazione bluetooth. Scansiona il codice QR a pagina 7 per accedere all'App Store o a Google Play. Una volta che l'applicazione è stata installata e aperta, essa si metterà automaticamente alla ricerca di un robot funzionante entro il raggio del Bluetooth.

Unità di
alimentazione
Prowler P10



Unità di
alimentazione
Prowler P20/P25



ATTENZIONE: Non usare il cavo galleggiante per sollevare il pulitore e tirarlo fuori dall'acqua.

MANUTENZIONE E CONSERVAZIONE

Pulizia del filtro/Pulizia dei filtri

Il filtro/i devono essere puliti dopo ogni ciclo di pulizia. Premere il pulsante per rilasciare il filtro e tirarlo fuori dal pulitore. Aprire l'involucro del filtro. Spruzzare acqua sui lati esterni del filtro e poi spruzzare acqua verso l'interno del filtro per rimuovere tutto lo sporco e i detriti. Reinserire il filtro nel suo alloggiamento.

Conservazione del robot pulitore

Seguire le presenti istruzioni per conservare il robot pulitore quando non è in uso: Scollegare il cavo di alimentazione dalla presa di corrente. Scollegare il cavo galleggiante dall'unità di alimentazione. Assicurarsi che l'unità di alimentazione non sia esposta all'acqua. Distendere e arrotolare il cavo galleggiante. Lavare lo spazio interno del pulitore con acqua dolce e lasciarlo asciugare. Arrotolare il cavo galleggiante e posizionarlo sull'unità di pulitore. Conservare i componenti del robot pulitore in un luogo chiuso e asciutto.

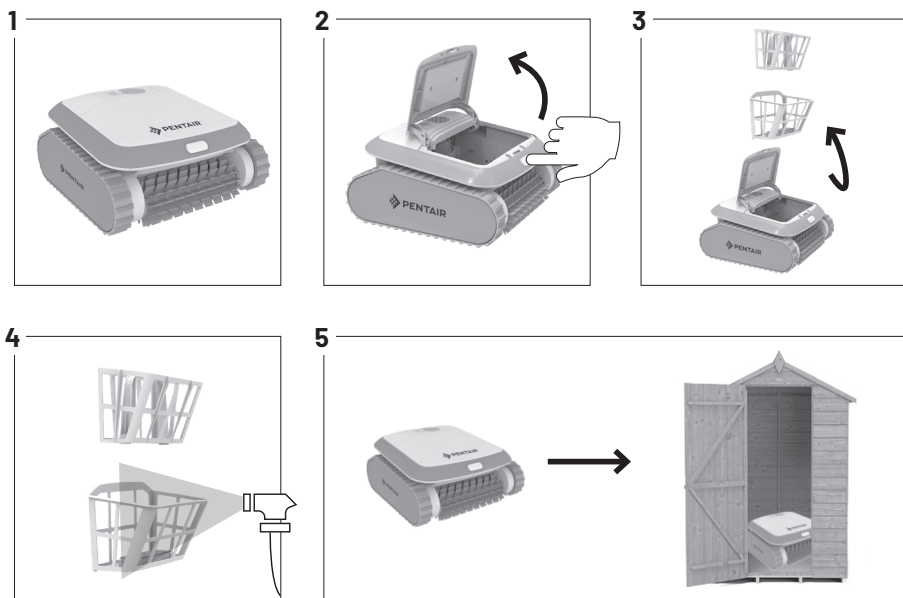

Controllo della girante d'uscita dell'acqua

Si consiglia di pulire periodicamente dai rifiuti e dai capelli l'elica dell'uscita dell'acqua: Rimuovere il/i filtro/i. Rimuovere le viti che trattengono il coperchio dell'uscita dell'acqua. Rimuovere il coperchio dell'uscita dell'acqua. Pulire da eventuali capelli, sporcizia o rifiuti. Rimettere il coperchio e fissarlo con la vite. Reinserrire il/i filtro/i.

Per le condizioni di garanzia e per visionare le parti di ricambio, si prega di visitare il sito www.pentairpooleurope.com

UTILIZZO DELL'APP

Avvio del robot pulitore tramite l'app

1. Scaricare e installare l'Applicazione da Google Play o dall'App Store. Usare il codice QR presente alla fine della prossima pagina.
2. Aprire l'App.
3. Aprire l'opzione Bluetooth sul proprio telefono.
4. L'APP mostrerà i robot individuati nel suo raggio (RoboCleaner xxxxxx).
5. Seleziona il nome del robot. L'APP si collegherà all'unità di alimentazione. L'icona del Bluetooth sull'unità di alimentazione si accenderà per indicare un corretto accoppiamento.
6. Per attivare il pulitore, toccare l'icona On/off sull'App.

Lingua: Scegli la lingua di preferenza per l'interfaccia.



Informazioni: Mostra informazioni sul robot pulitore. Scorri verso il basso e rilascia per aggiornare le informazioni.

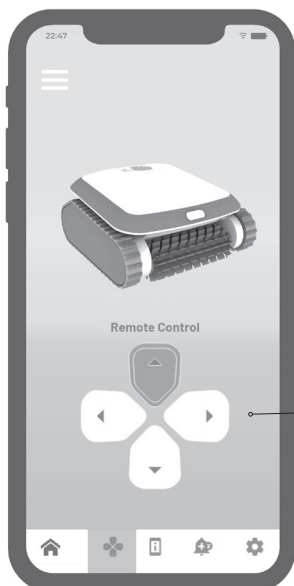
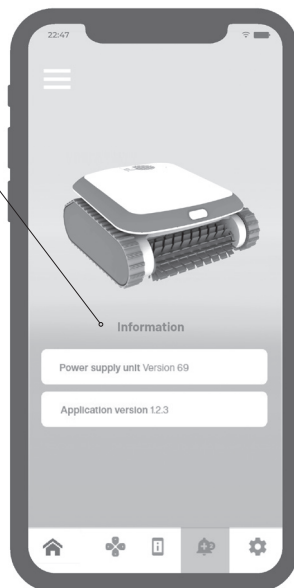

Telecomando: Tenere premute le icone DESTRA o SINISTRA per far girare il robot. Tocca una volta sull'icona CAMBIA DIREZIONE per cambiare la direzione di avanzamento del pulitore per piscine.

UTILIZZO DELL'APP

Avvisi:

Mostra i vari avvisi ricevuti dal robot pulitore per piscine o dall'unità di alimentazione. Per conoscere le azioni da intraprendere per ciascun avviso, fare riferimento alla sezione Risoluzione problemi.



Impostazioni:

Cambia le impostazioni del pulitore per piscine:



Avvio ritardato (in ore):

Il pulitore per piscine avvierà il ciclo di pulizia dopo il periodo di tempo impostato.

Tempo di funzionamento:

Il pulitore per piscine pulirà secondo la durata di ciclo selezionata:
-1,5 ore, solo pulizia del fondo
-2 ore, pulizia del fondo e delle pareti
-2,5 ore, pulizia del fondo e delle pareti

Intervallo di funzionamento:

Il pulitore per piscine si metterà in funzione automaticamente ogni 48/72/96 ore. (Se si seleziona questa opzione, la durata di avvio ritardato verrà annullata)

Proprietà della piscina:

Seleziona la forma e la superficie in base ai parametri della piscina.

Download dell'app



Immagine priva di valore contrattuale

RISOLUZIONE PROBLEMI

Problema	Probabile causa	Soluzione
IL PULITORE NON SI ACCENDE	Non vi è elettricità nella presa di corrente:	(1) Scollegare il pulitore dalla corrente e controllare l'unità. (2) Scollegare l'unità di alimentazione dalla presa di corrente, attendere 30 secondi e ricollegare. (3) Accendere la corrente. Se non si attiva, collegare l'unità a un'altra presa di corrente.
	Ostacolo nel sistema di avanzamento del robot pulitore:	(1) Girare con attenzione il robot pulitore per vederne la parte inferiore. (2) Verificare che la spazzola pulente non sia piegata/rotta. (3) Se necessario, pulire da e rimuovere eventuali ostacoli e rifiuti.
	L'elica è bloccata a causa di un accumulo di capelli:	Verificare che l'elica non sia rotta o debba essere pulita (fare riferimento a "Controllo della girante d'uscita dell'acqua").
IL PULITORE SI MUOVE, MA NON POMPA ACQUA	I filtri sono sporchi:	(1) Rimuovere e pulire i filtri.
	La girante è rotta o bloccata a causa di un accumulo di capelli:	Verificare che la girante non sia rotta o debba essere pulita (fare riferimento a "Controllo della girante d'uscita dell'acqua").
IL PULITORE POMPA ACQUA, MA NON SI MUOVE	Ostacolo nel sistema di avanzamento del robot pulitore:	(1) Girare con attenzione il robot pulitore per vederne la parte inferiore. (2) Verificare che la spazzola pulente non sia piegata/rotta. (3) Se necessario, pulire da e rimuovere eventuali ostacoli e rifiuti.
IL PULITORE SI ACCENDE E SI SPEGNE DOPO POCO TEMPO	I filtri sono sporchi:	(1) Rimuovere e pulire i filtri. (2) Riavviare il robot e riprovare.
	La girante è rotta o bloccata a causa di un accumulo di capelli:	(1) Rimuovere le viti superiori dall'uscita superiore. (2) Verificare che la girante non sia rotta o debba essere pulita.
	Ostacolo nel sistema di avanzamento del robot pulitore:	(1) Girare con attenzione il robot pulitore per vederne la parte inferiore. (2) Verificare che la spazzola pulente non sia piegata/rotta. (3) Se necessario, pulire da e rimuovere eventuali ostacoli e rifiuti.
IL PULITORE NON RACCOGLIE LA SPORCIZIA	I filtri sono sporchi o presentano dei fori:	Pulire secondo necessità e verificare che non vi siano fori nei filtri.
	La girante è rotta o bloccata a causa di un accumulo di capelli:	Verificare che la girante non sia rotta o debba essere pulita (fare riferimento a "Controllo della girante d'uscita dell'acqua").
L'UNITÀ DI PULITORE NON COPRE L'INTERA PISCINA	Il cavo galleggiante è troppo corto:	(1) Verificare che il cavo galleggiante sia abbastanza lungo nell'acqua da raggiungere l'estremità della piscina. (2) Assicurarsi che il cavo galleggiante sia debitamente disteso e non sia attorcigliato.
	La girante è rotta o bloccata a causa di un accumulo di capelli:	(1) Rimuovere le viti superiori dall'uscita superiore. (2) Verificare che la girante non sia rotta o debba essere pulita.
IL PULITORE NON SI ARRAMPICA SULLE PARETI		(1) Verificare che il robot pulitore non sia un modello destinato solo al fondo della piscina. (2) Verificare che il Programma 1, pulizia solo del fondo, non sia selezionato sull'unità di alimentazione. (3) Assicurarsi di pulire i filtri (4) Assicurarsi che la girante non sia rotta o presenti rifiuti/capelli attaccati ad essa.

RISOLUZIONE PROBLEMI



AVVERTENZA Non rimanere nella piscina e rimuovere tutti gli oggetti dalla piscina prima di utilizzare il robot pulitore. Non lasciare il robot dentro la piscina quando non in è uso.

L'unità di alimentazione deve essere collegata a un salvavita statunitense (Ground Fault Current Interrupter) o a un interruttore differenziale (RCD europeo) che non superi i 30 mA.

Il collegamento alla corrente deve rispettare le normative di collegamento elettrico locali e nazionali.

Tutte le parti devono essere sostituite con parti originali fornite da Pentair Pool Europe.

Mantenere fuori dalla portata dei bambini.



PENTAIR INTERNATIONAL Sarl.

Ave. de Sevellin 20, CH-1004 - LOSANNA, Svizzera

WWW.PENTAIR.COM

Tutti i marchi di fabbrica e loghi Pentair sono di proprietà di Pentair Inc. o delle sue affiliate globali negli Stati Uniti e/o in altri Paesi. Marchi e loghi di terze parti, registrati e non, sono di proprietà dei rispettivi titolari. In virtù della politica di miglioramento costante dei propri prodotti e servizi, Pentair si riserva il diritto di modificare i dati tecnici senza preavviso. Pentair promuove le pari opportunità nell'impiego.

© 2022 Pentair. Tutti i diritti riservati. Il presente documento è soggetto a modifica senza preavviso.

G-INSB-PROW-P
19 dicembre 2022



PROWLER P-SERIES

ROBOTREINIGER VOOR INGEGRAVEN ZWEMBADEN



INSTALLATIE- EN GEBRUIKERSHANDLEIDING

BELANGRIJKE VEILIGHEIDSLNSTRUCTIES

LEES EN RESPECTEER ALLE INSTRUCTIES / BEWAAR DEZE INSTRUCTIES

English

Français

Español

Deutsch

Italiano

Nederlands

PROWLER P-SERIES

Pentair dankt u voor uw vertrouwen in ons bedrijf en voor uw aankoop van de robotreiniger voor zwembaden PROWLER P-series.

Lees deze gebruikershandleiding zorgvuldig om ten volle te profiteren van alle functies van de PROWLER P-series. Bewaar ze goed om ze later te kunnen raadplegen.



Conformiteitsverklaring

Richtlijnen – Geharmoniseerde normen

Pentair International Sarl - Avenue de Sévelin 20 - 1004 Lausanne - Zwitserland

Wij verklaren op onze verantwoordelijkheid dat het product voldoet aan de richtlijnen

VEILIGHEID IEC60335-1:2010/IEC60335-2-41:2012 + C1:2010 + C2:2012 + A1:2013
IEC60335-1:2011 + A1:2012 + A2: 2014 + A3: 2015
IEC60335.2.41:2013

ETSI EN301489-17 (2014/53/EU)

EMC EN55014-1:2006 + A1:2009 + A2:211
EN55014-2:1997 + A1: 2001 + A2: 2008 + IS: 2007
EN55014-2:2015
EN61000-3-2:2014
EN61000-3-3:2013

PROWLER:
PROWLER P-series

Andere regelgevende documenten
2014/35/EU (Laagspanningsrichtlijn)
2014/30/EU (Richtlijn inzake elektromagnetische
compatibiliteit)
2011/65/EU (RoHS-richtlijn)

Bevoegde persoon voor technische documentatie
Pentair International S.a.r.l
Avenue de Sévelin 20
1004 Lausanne - Zwitserland



Productspecificaties: VOEDING

Voedingsingang: 100-240 VAC ~, 50-60 Hz, 170W
Gewicht (incl. snoer): 1,4 kg

Voedingsuitgang: 30V DC, 5A
Waterdichtheid voeding: IP 54

Productspecificaties: ROBOTREINIGER

Chloorconcentratie bedrijfswater: max. 4 ppm
Temperatuur bedrijfswater: 13-35°C
Min. bedrijfsdiepte onder water: 0,4 m

PH bedrijfswater: 7,2-7,6
Gewicht, incl. snoer: 5,7 kg
Max. bedrijfsdiepte onder water: 4 m

NaCl-concentratie bedrijfswater: < 4.000 ppm
Chloor: max. 2 à 4 ppm
Waterdichtheid robot: IP 68



Afvalverwerking van elektronische toestellen aan het einde van de levensduur:

De doorkruiste vuilnisbak op de hoofdonderdelen van het product geeft aan dat het niet mag worden weggegooid als huishoudelijk afval. Het moet naar een gepast inzamelpunt voor de recyclage van elektronische toestellen worden gebracht (informatie verkrijgbaar bij de plaatselijke ophaaldienst voor huishoudelijk afval). Dit product bevat potentieel gevaarlijke stoffen die nadelige gevolgen kunnen hebben voor het milieu en de menselijke gezondheid.

Klantendienst: PISA, ITALIÉ (8:30 A.M. tot 4:30 P.M.) CET

www.pentairpooleurope.com

- Garantie (excl. verbruiksartikelen): **Prowler P10:** 2 Jaar, **Prowler P20:** 2 Jaar + 1 Jaar limited, **Prowler P25:** 2 Jaar + 2 Jaar limited

© 2022 Pentair International LLC. Alle rechten voorbehouden

- Dit document kan zonder voorafgaande kennisgeving gewijzigd worden.

Handelsmerken en disclaimers: Prowler™ en Pentair® zijn handelsmerken en/of geregistreerde handelsmerken van Pentair en/of van zijn gelieerde ondernemingen. Tenzij anders wordt aangegeven, worden namen en merken van anderen die in dit document voorkomen, niet gebruikt om een band aan te geven tussen Pentair en de eigenaars van die namen en merken. Deze namen en merken kunnen de handelsmerken of geregistreerde handelsmerken van deze partijen zijn.

KLANTDIENST / TECHNISCHE DIENST

Als u vragen hebt bij het bestellen van reserveonderdelen of zwembadproducten van Pentair Aquatic Systems ("Pentair"), neem dan contact op met:

Klantendienst

+39 050716166 / +39 050716169
orders.pooleu@pentair.com
poolemea@pentair.com
www.pentairpooleurope.com

Technische ondersteuning

e-mail: techsupport.poolemea@pentair.com

INHOUDSOPGAVE

Conformiteitsverklaring.....	i
Klantendienst / Technische ondersteuning.....	ii
Belangrijke waarschuwingen en veiligheidsinstructies ...	iii & iv
Inleiding.....	2
Systeemoverzicht.....	2
Werking van de robotreiniger.....	2
Bedrijfsomstandigheden.....	2
Componenten.....	2
Bediening.....	3
Plaatsing van de voeding.....	3
Alvorens de reiniger in het water te plaatsen.....	3
De reiniger in het water plaatsen.....	3
De robotreiniger starten.....	4
Schoonmaakcyclus.....	4
De werking van de robotreiniger stoppen.....	4
De reiniger uit het water halen.....	4
Onderhoud en opslag.....	5
De filters schoonmaken.....	5
De robotreiniger opbergen.....	5
De propeller in de wateruitgang controleren.....	5
De app gebruiken.....	6
De robotreiniger starten met de app.....	6
De app downloaden.....	7
Problemen oplossen.....	8

BELANGRIJKE WAARSCHUWINGEN EN VEILIGHEIDSLINSTRUCTIES



Belangrijk:

Opgelet - installateur: deze gids bevat belangrijke informatie over de installatie, de bediening en het veilige gebruik van dit product. Deze informatie dient aan de eigenaar en/of bediener van deze uitrusting gegeven te worden, nadat de zwembadreiniger geïnstalleerd is.

Opgelet - gebruiker: deze handleiding bevat belangrijke informatie die u zal helpen om deze zwembadreiniger te gebruiken en te onderhouden. Hou deze handleiding bij om ze later te kunnen raadplegen. Raadpleeg Pentair als u vragen hebt over deze uitrusting.



WAARSCHUWING Vooraleer dit product te installeren, dient u alle waarschuwingen en instructies in de handleiding te lezen en op te volgen. Wanneer de veiligheids waarschuwingen en -instructies niet gevolgd worden, kan dat in ernstige verwondingen, de dood of materiële schade resulteren.

Consumenteninformatie en veiligheid:

De zwembadreinigers zijn ontworpen en gemaakt om jarenlang veilig en betrouwbaar te werken als ze geïnstalleerd, bediend en onderhouden worden zoals in deze handleiding wordt beschreven. In deze handleiding worden de veiligheids waarschuwingen en -voorzorgen aangegeven door het symbool . Lees al deze waarschuwingen en voorzorgen en neem ze in acht.



GEVAAR VOOR ELEKTRISCHE SCHOKKEN OF ELEKTROCUTIE. Sluit de reiniger enkel aan op een geaard stopcontact, beschermd met een aardlekschakelaar van 30mA. Neem contact op met een gekwalificeerde elektricien als u niet kunt controleren of het stopcontact door een aardlekschakelaar van 30mA beschermd is.



GEVAARLIJKE ZUIKGRACHT. Speel niet met de zwembadreiniger en plaats hem niet op een lichaam. De zwembadreiniger kan haar opzuigen en haar of lichaamsdelen afrukken.



Gebruik de robotreiniger niet als er mensen in het zwembad zitten. Zwemmers kunnen over het snoer struikelen of erin verward raken met de verdrinkingsdood als gevolg.



Schakel de hoofdvoeding uit bij inspecties of onderhoud van de robotreiniger.



Houd de robotreiniger buiten bereik van personen met verminderde lichamelijke, zintuiglijke of geestelijke vermogens, of een gebrek aan ervaring en kennis, zonder gepast toezicht en begrip van de instructies.



Gebruik enkel een voedingskabel die door de originele fabrikant van de reiniger is gemaakt.



Gebruik geen verlengsnoer om het toestel aan te sluiten op de netvoeding en voorzie een stopcontact op een gepaste plaats. Zo vermindert u het risico op elektrische schokken.



Alleen een opgeleide operator mag de robotreiniger bedienen.



Om handletsels te vermijden moet de operator zijn handen uit de buurt van alle bewegende onderdelen en aanzuigopeningen houden.



Plaats het wagentje en de voeding minstens 3,5 m van de rand van het zwembad tijdens de werking.



Graaf het snoer niet in. Plaats het snoer uit de buurt van grasmaaiers, heggenscharen en andere apparatuur.



Voorom rugletsels bij het optillen van de robotreiniger.

Algemene informatie over de installatie

Deze apparatuur genereert, gebruikt en kan radiofrequentie-energie uitstralen. Indien geïnstalleerd en gebruikt in overeenstemming met de instructies zal er geen interferentie optreden in een bepaalde installatie. Als deze apparatuur toch schadelijke interferentie met radio- of televisieontvangst veroorzaakt, wat kan worden vastgesteld door de apparatuur aan en uit te zetten, wordt de gebruiker aangeraden om deze interferentie te proberen verhelpen op een of meer van de volgende manieren:

- Verplaats of rijd de ontvangstantenne opnieuw.
- Vergroot de afstand tussen de apparatuur en de ontvanger.
- Sluit de apparatuur aan op een ander stopcontact of een ander circuit dan dat waarop de ontvanger is aangesloten.
- Vraag hulp aan de dealer of een ervaren radio-/tv-techniker.

Wijzigingen of aanpassingen aan deze apparatuur die niet uitdrukkelijk zijn goedgekeurd door de partij die verantwoordelijk is voor de naleving (Pentair), kunnen de bevoegdheid van de gebruiker om deze apparatuur te bedienen ongeldig maken.

Checklist voor de installatie:

Voor u uw zwembadreiniger installeert, moet u alle waarschuwingen en veiligheidsinformatie in deze gids lezen en begrijpen. Wanneer deze instructies niet gevolgd worden of wanneer de zwembadreiniger niet naar behoren geïnstalleerd is, kan dat tot schade aan de zwembadafwerking of de vinyl liner leiden. Pentair wijst elke aansprakelijkheid van de hand voor de reparatie of vervanging van zulke structuren of onderdelen in het zwembad van de klant.

Voor u de zwembadreiniger in een zwembad met een vinyl liner installeert:

Controleer de liner zorgvuldig op tekenen van aantasting of schade als gevolg van de leeftijd, chemicaliën, schade aan de wand van het zwembad, enz. Als schade wordt vastgesteld, laat een gekwalificeerde zwembadprofessional dan alle nodige herstellingen uitvoeren. Als er stenen, wortels, enz. onder de liner zitten, verwijder die dan voor u de zwembadreiniger installeert.

Voor u de zwembadreiniger in een zwembad met guniteliner of in een deels of volledig betegeld zwembad installeert:

Repareer losse tegels en zet eventuele losse lichterlijnen vast.

Voor u de zwembadreiniger installeert, maakt u uw filtersysteem schoon:

Zorg ervoor dat u de filter schoongemaakt hebt, en alle zeefmanden teruggespoeld, gespoeld en leeggemaakt hebt. Een zuiver systeem is nodig voor een goede werking van de zwembadreiniger.

Voor u de zwembadreiniger installeert, moet u weten welke oppervlakte hij dekt:

De zwembadreiniger is ontworpen om in ca. 4-6 uur het vuil uit uw zwembad te verwijderen. Afhankelijk van de grootte van het zwembad kan er minder tijd nodig zijn. De zwembadreiniger is niet ontworpen om trappen of zwemdoorgangen automatisch te reinigen. Hij kan ook niet onder een afdekking tegen de zon werken. De zwembadreiniger is ook niet ontworpen om de eerste reinigingsbeurt van een nieuw zwembad, of wanneer u uw zwembad voor het nieuwe seizoen weer in gebruik neemt, uit te voeren.

BELANGRIJKE WAARSCHUWINGEN EN VEILIGHEIDSLINSTRUCTIES

NADAT u de zwembadreiniger geïnstalleerd hebt, moet u ervoor zorgen dat hij correct werkt:

Enkele kleine aanpassingen aan de zwembadreiniger kunnen nodig zijn om ervoor te zorgen dat hij goed werkt en de zwembadafwerking niet beschadigd raakt. Bepaalde patronen in vinyl liners zijn bijzonder gevoelig voor oppervlakteslijtage – het patroon verdwijnt, de inkt wordt weg gewreven of er komen grote krassen in het patroon doordat voorwerpen, onder andere automatische zwembadreinigers, met het vinyl oppervlak in contact komen. Pentair is niet aansprakelijk voor aantastingen van vinyl liners, zoals het verdwijnen van patronen, schuurplekken en andere aantastingen.

Disclaimer van aansprakelijkheid Over uw zwembad en reiniger:

Tal van factoren spelen een rol bij de levensduur van uw zwembad. Deze robotreinigers zijn bijzonder passieve producten die geen impact op de levensduur van het zwembad hebben.

Hou er rekening mee dat na verloop van tijd elke zwembadafwerking aantastingen en verkleuringen kan vertonen of dat ze bros kan worden. Dat kan veroorzaakt worden door onevenwichtige verhoudingen van de chemicaliën, door een foutieve installatie en door andere factoren, al dan niet in combinatie met ouderdom. Robotreinigers zullen een "goede" zwembadafwerking niet afschuren of verslijten. Het tegengestelde is echter wel het geval – de zwembadliner veroorzaakt slijtage op de zwembadreiniger.

Hetzelfde geldt voor zwembaden die in de grond aangelegd zijn en met vinyl bekleed zijn. Vinyl liners worden immers ook aangetast door de omgeving en door factoren zoals de chemische samenstelling van het water, het zonlicht en de omgeving van het zwembad. Daardoor kan vinyl in de loop der jaren bros en zacht worden. Daarnaast spelen bij zwembaden met een vinyl liner ook nog andere factoren een rol: het vakmanschap, de samenstelling en de installatie van de liner; het vakmanschap en de kwaliteit van de constructie van de steunwanden en de zwembadbodem. Al deze factoren kunnen bijdragen tot tekortkomingen in de liner. Dat zulke omstandigheden voorkomen, is niet het gevolg van het gebruik of de werking van de reiniger. De producent wijst elke aansprakelijkheid van de hand voor de reparatie of de vervanging van zulke structuren of onderdelen daarvan in het zwembad van de klant.

De eigenaar van het zwembad neemt alle aansprakelijkheid op zich voor de toestand en het onderhoud van het oppervlak, het water en de afdekking van het zwembad.

VEILIGHEID

- Sluit de reiniger enkel aan op een geaard stopcontact, beschermd met een aardlekschakelaar van 30mA
- Laat de voeding niet in een plas water staan
- Plaats de voeding op minstens 3,5 m van de rand van het zwembad en 12 cm boven de grond
- Ga niet in het zwembad wanneer de zwembadreiniger in werking is
- Voor een onderhoud moet u de voeding loskoppelen



WAARSCHUWING

LAAT DE ZWEMBADREINIGER NIET DOOR KINDEREN GEBRUIKEN:

ONDERHOUD EN OPSLAG

- Zorg ervoor dat er geen water in de zwembadreiniger achterblijft
- Maak de filter grondig schoon en laat hem buiten de filterhouder drogen
- Rol het snoer zonder knikken op
- Berg de zwembadreiniger weg op een plek die tegen directe zon / regen / vorst beschermd is, bij een temperatuur tussen 5°-45°C
- NIET SMEREN

BEWAAR DEZE INSTRUCTIES

INLEIDING

Systeemoverzicht

De robotreiniger verzamelt vuil en afval in zijn filters door de vloer en wanden van het zwembad te vegen. In deze gebruikershandleiding wordt uitgelegd hoe de robotreiniger moet worden bediend, met inbegrip van procedures voor schoonmaak, onderhoud en opslag.

N.B.: Deze handleiding behandelt verschillende modellen met verschillende componenten.

Werking van de robotreiniger

Zodra de robotreiniger in het zwembad is geplaatst en aangezet, werkt hij volgens zijn programma. Hij beweegt langs de vloer en wanden van het zwembad, om het volledige oppervlak van de bodem en wanden van het zwembad te bestrijken. Als zijn programma is afgewerkt, blijft hij inactief op de zwembadbodem. De voeding wordt automatisch uitgeschakeld. **N.B.:** Het is niet aangeraden de zwembadreiniger te stoppen voor de cyclus is afgelopen.

N.B.: Wandklimmen is een optionele functie. Als de wandklimfunctie is ingeschakeld, kan de robotreiniger wanden beklimmen met een interval volgens zijn interne programma. Zijn vermogen om over trappen in het zwembad te klimmen hangt af van de geometrie en het materiaal van de trap.

Bedrijfsomstandigheden

De robotreiniger is bedoeld om enkel te worden gebruikt in residentiële zwembaden en onder de volgende omstandigheden: (1) aanbevolen watertemperatuur 22°C-32°C. (2) pH van het water: 7,2 - 7,6 (3) Chloorgehalte: het zwembad wordt onderhouden volgens de instructies van de fabrikant van het zwembad. (Aanbevolen chloorgehalte: 2-4 ppm)

N.B.: Als het zwembad niet voldoet aan de aanbevolen bedrijfsomstandigheden, zou de robotreiniger niet correct kunnen werken.

Componenten

Voeding

Prowler P10 — of — Prowler P20/P25



Voedingskabel



Robotreiniger



BEDIENING

Plaatsing van de voeding

Plaats de voeding op minstens 3,5 meter van de rand van het zwembad en minstens 12 cm boven de grond.

OPGELET: de voeding is niet waterbestendig; ze mag niet worden blootgesteld aan water of direct zonlicht.

Druk op het plastic klemmetje van de kabelbinders om het drijvende snoer los te maken. Gebruik zoveel snoer als nodig is in het water.

Alvorens de reiniger in het water te plaatsen

Controleer of er niemand in het zwembad zit. Controleer of de filters proper zijn. Controleer of aan de zwembadomstandigheden is voldaan (zie de "Bedrijfsomstandigheden").

De reiniger in het water plaatsen

Rol het drijvende snoer af. Het is aangeraden om een snoerlengte af te rollen die gelijk is aan de diagonaal van het zwembad plus twee meter. Verwijder knikken of kronkels in het snoer. Sluit het drijvende snoer aan op het stopcontact van de voeding. Rol extra snoer af, niet in het zwembad, maar bij de voeding. Plaats de reiniger in het zwembad. Laat hem naar de bodem van het zwembad zakken. Zet de robotreiniger pas aan wanneer hij op de bodem van het zwembad staat.

OPGELET: de reiniger uit het water laten werken kan resulteren in onmiddellijke en ernstige schade, met verlies van de garantie als gevolg.

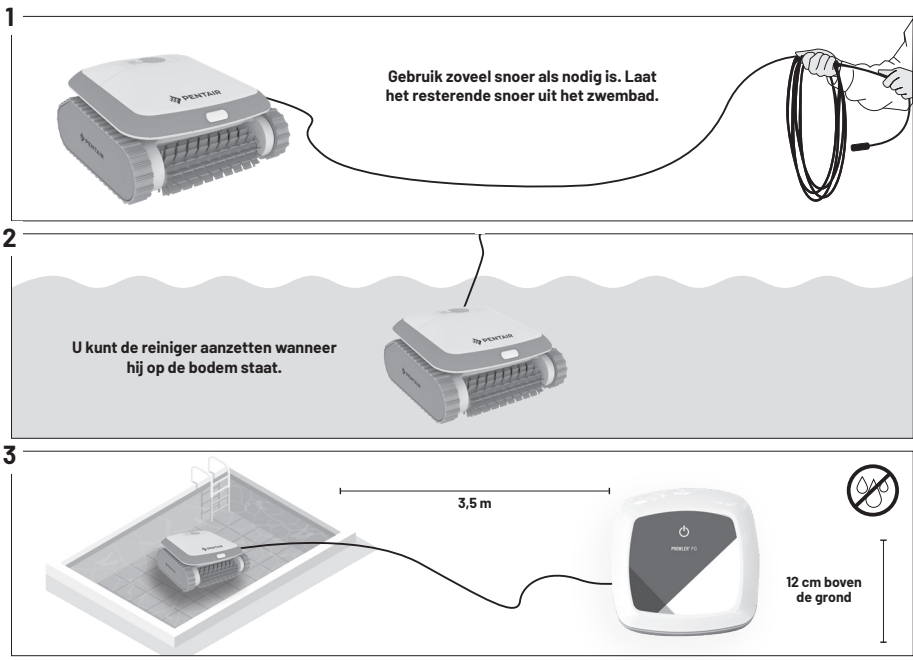

Chloor
2-4 ppm



pH
7,2 - 7,6



Temp
13°C - 35°C



NaCl
4.000 ppm
(max.)



NIET ZWEMMEN
Wanneer de robot zich in het zwembad bevindt

BEDIENING

De robotreiner starten

Sluit de voeding aan op het stopcontact. De aan-/uit-knop zal branden en de robotreiner zal aan zijn reinigingsprogramma beginnen. Als de voeding al is aangesloten op het stopcontact, zal de aan-/uit-knop knipperen om aan te geven dat de robotreiner in de stand-bymodus staat. Druk op de aan-/uit-knop om de bovenvermelde modus te wijzigen (aan naar uit – stand-by, of vice versa). N.B.: als het indicatorlampje voor een volle filter AAN is, moet u de filter verwijderen en schoonmaken alvorens de reiniger in het water te plaatsen.

Reinigingscyclus

Tijdens de reinigingscyclus doet de reiniger het volgende: (1) hij beweegt over de bodem van het zwembad om vuil en afval op te pikken. (2) Hij draait en verandert automatisch van richting volgens het gekozen programma. (3) Hij beklimt om de paar minuten de wanden van het zwembad, zoals ingesteld in het interne programma. N.B.: de robotreiner kan soms enkele seconden stoppen. Dat maakt deel uit van zijn normale werking en is geen storing.

De werking van de robotreiner stoppen

De robotreiner gaat na elke reinigingscyclus automatisch in 'stand-by' en de aan-/uit-knop begint te knipperen. Druk eenmaal op de bedieningsknop om de werking van de reiniger te stoppen tijdens een reinigingscyclus. De aan-/uit-knop begint te knipperen en de reiniger gaat in stand-by.

De reiniger uit het water halen

(1) Trek het drijvende snoer uit de voeding. (2) Trek aan het drijvende snoer tot het toestel dicht genoeg is om het handvat te grijpen. (3) Til de reiniger met het handvat uit het zwembad.

Bluetooth-verbinding

Prowlers P20/P25 kunnen optioneel worden verbonden met een Bluetooth-app. Scan de QR-code op pagina 7 om de App Store of Google Play te openen. Zodra de app is geïnstalleerd en geopend, zal hij automatisch beginnen scannen naar een robot binnen bluetooth-bereik.

Voeding Prowler P10



Voeding Prowler P20/P25



OPGELET: gebruik het drijvende snoer niet om de reiniger uit het water te tillen.

ONDERHOUD EN OPSLAG

De filter(s) schoonmaken

De twee filters moeten na elke reinigingscyclus worden schoongemaakt. Druk op de knop om de filter los te maken en uit de reiniger te halen. Open het filterhuis. Spuit water op de buitenkant van de filter en vervolgens op de binnenkant van de filter om al het vuil en afval te verwijderen. Zet de filter weer op zijn plaats.

De robotreiniger opbergen

Volg deze instructies om de robotreiniger op te bergen wanneer hij niet wordt gebruikt: trek het stroomsnoer uit het stopcontact. Trek het drijvende snoer uit de voeding. Zorg dat de voeding niet wordt blootgesteld aan water. Spreid het drijvende snoer uit en rol het op. Was de binnenkant van de reiniger met proper water en laat drogen. Rol het drijvende snoer op en leg het op de reiniger. Opgelet: rol het drijvende snoer niet op het handvat van de reiniger op. Berg de componenten van de robotreiniger op een droge, afgesloten plaats op.

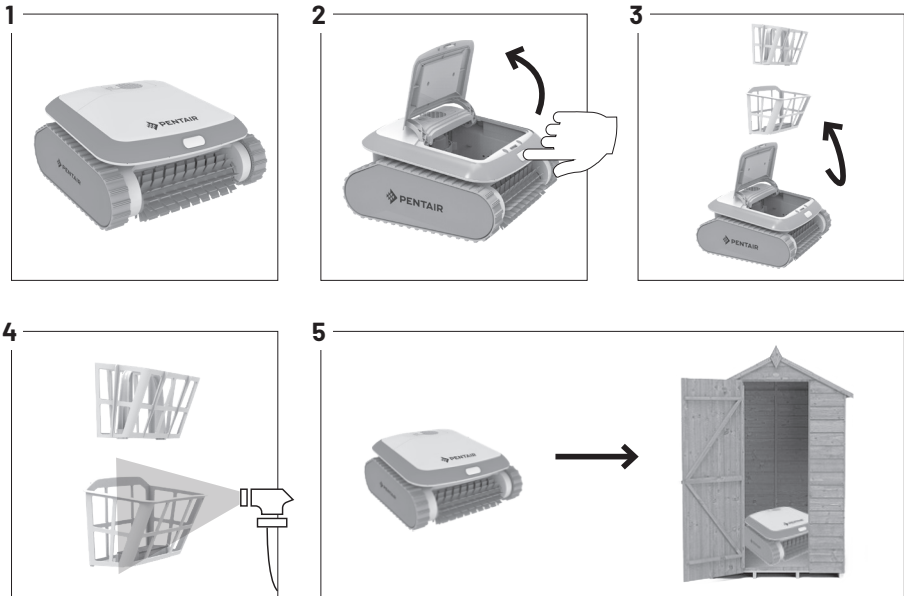

De propeller in de wateruitgang controleren

Het is aangeraden om afval en haar regelmatig te verwijderen uit de propeller in de wateruitgang: verwijder de filter(s). Verwijder de schroeven van het deksel van de wateruitgang. Verwijder het deksel van de wateruitgang. Verwijder haar, vuil of afval. Zet het deksel weer op zijn plaats en schroef het vast. Zet de filter(s) weer op hun plaats.

De garantievoorwaarden en een overzicht van reserveonderdelen zijn te vinden op www.pentairpooleurope.com

DE APP GEBRUIKEN

De robotreiniger starten met de app

1. Download en installeer de app via Google Play of de App Store. Gebruik de QR-code onderaan volgende pagina.
2. Open de app.
3. Open de bluetooth-optie op uw telefoon.
4. De app zal de robots binnen bereik tonen (RoboCleaner xxxxxx).
5. Tik op de naam van de robot. De app zal verbinding maken met uw voeding. Het bluetooth-pictogram op de voeding zal branden om een correcte match aan te geven.
6. Tik op het aan-/uit-pictogram in de app om de reiniger aan te zetten.

Taal: Kies de gewenste interfacetaal.

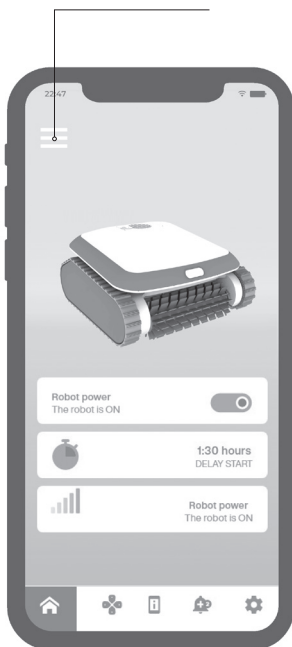

Informatie: Toont informatie over uw robotreiniger. Veeg naar beneden om de waarden te vernieuwen.

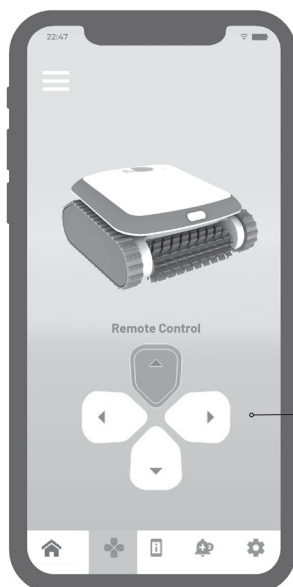
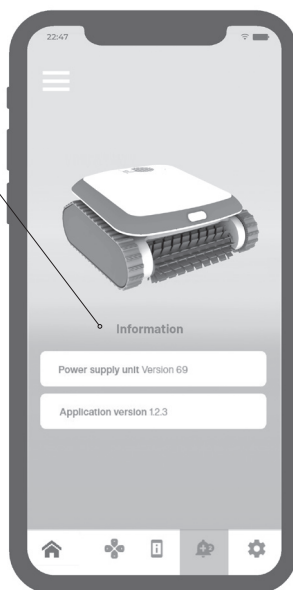

Afstandsbediening: Houd het pictogram RECHTS of LINKS ingedrukt om de robot te laten draaien. Druk eenmaal op het pictogram RICHTING VERANDEREN om de rijrichting van de zwembadreiniger te veranderen.

DE APP GEBRUIKEN

Waarschuwingen:

Toont verschillende waarschuwingen van de robotreiner of de voeding. Zie het hoofdstuk problemen oplossen om te weten wat u bij elke waarschuwing moet doen.



Instellingen:

Wijzig de instellingen van de zwembadreiner:



Vertraagde start (in uren):

De zwembadreiner start de reinigingscyclus na de gewenste tijdspanne.

Werkingsduur: De zwembadreiner reinigt het zwembad volgens de gewenste cyclusduur:

- 1,5 uur, enkel reiniging van de bodem
- 2 uur, reiniging van de bodem en wanden
- 2,5 uur, reiniging van de bodem en wanden

Werkingsinterval:

De zwembadreiner begint automatisch te werken om de 48/72/96 uur. (De vertraagde start wordt uitgeschakeld als u deze optie kiest)

Zwembadeigenschappen:

Kies de vorm en het oppervlak volgens de zwembadparameters.

De app downloaden



niet-bindende afbeelding

PROBLEMEN OPLOSSEN

Probleem	Mogelijke oorzaak	Maatregel
REINIGER START NIET	Het stopcontact krijgt geen stroom:	(1) Koppel de reiniger los van de voeding en controle-eenheid. (2) Koppel de voeding los van het stopcontact, wacht 30 seconden en sluit hem weer aan. (3) Zet de stroom aan. Als de reiniger niet start, sluit hem dan op een ander stopcontact aan.
	Obstakel in de aandrijving van de reiniger:	(1) Draai de reiniger voorzichtig om zodat u de onderkant kunt bekijken. (2) Controleer of de schrobber niet verbogen/stuk is. (3) Reinig en verwijder obstakels en afval, indien nodig.
	De propeller is vastgelopen door te veel haar:	Controleer of de propeller stuk is of moet worden gereinigd (zie "Propeller in de wateruitgang controleren").
DE REINIGER BEWEEGT, MAAR POMPT GEEN WATER	De filters zijn vuil:	(1) Verwijder de filters en maak ze schoon.
	De propeller is stuk of vastgelopen door te veel haar:	Controleer of de propeller stuk is of moet worden gereinigd (zie "Propeller in de wateruitgang controleren").
DE REINIGER POMPT WATER, MAAR BEWEEGT NIET	Obstakel in de aandrijving van de reiniger:	(1) Draai de reiniger voorzichtig om zodat u de onderkant kunt bekijken. (2) Controleer of de schrobber niet verbogen/stuk is. (3) Reinig en verwijder obstakels en afval, indien nodig.
DE REINIGER START EN SCHAKELT ZICH WEER UIT NA KORTE TIJD	De filters zijn vuil:	(1) Verwijder en reinig de filters. (2) Herstart de robot en probeer het opnieuw.
	De propeller is stuk of vastgelopen door te veel haar:	(1) Verwijder de bovenste schroeven van de bovenste uitgang. (2) Controleer of de propeller stuk is of moet worden schoongemaakt.
	Obstakel in de aandrijving van de reiniger:	(1) Draai de reiniger voorzichtig om zodat u de onderkant kunt bekijken. (2) Controleer of de schrobber niet verbogen/stuk is. (3) Reinig en verwijder obstakels en afval, indien nodig.
DE REINIGER PIKT GEEN VUIL OP	De filters zijn vuil of vertonen gaten:	Maak ze schoon waar nodig en ga na of er geen gaten in de filters zitten.
	De propeller is stuk of vastgelopen door te veel haar:	Controleer of de propeller stuk is of moet worden gereinigd (zie "Propeller in de wateruitgang controleren").
DE REINIGER BESTRIJKT NIET HET HELE ZWEMBAD	Het drijvende snoer is te kort:	(1) Controleer of het drijvende snoer in het water lang genoeg is om de andere kant van het zwembad te bereiken. (2) Zorg dat het drijvende snoer goed uitgespreid en niet verstrikt is.
	De propeller is stuk of vastgelopen door te veel haar:	(1) Verwijder de bovenste schroeven van de bovenste uitgang. (2) Controleer of de propeller stuk is of moet worden schoongemaakt.
DE REINIGER BEKLIMT DE WANDEN NIET		(1) Controleer of uw robotreiniger geen model is dat enkel geschikt is voor bodems. (2) Controleer of Programma 1, enkel reiniging van de bodem, niet gekozen is op de voeding. (3) Maak de filters schoon (4) Controleer of de propeller niet stuk of vastgelopen is door te veel afval/haar.

PROBLEMEN OPLOSSEN

⚠ WARNING Blijf niet in het zwembad en verwijder alle voorwerpen uit het zwembad alvorens de robotreiniger te gebruiken. Laar de robot niet in het zwembad als hij niet wordt gebruikt.

De voeding moet worden aangesloten met een aardlekschakelaar (GFCI VS) of een verliesstroomschakelaar (RCD Europa) van maximaal 30 mA.

De stroomaansluiting moet voldoen aan de lokale en nationale bedradingsregels.

Alle onderdelen moeten worden vervangen door originele onderdelen van Pentair Pool Europe.

Buiten bereik van kinderen houden.



PENTAIR INTERNATIONAL Sarl,
Ave. de Sevelin 20, CH-1004 - LAUSANNE, Zwitserland
WWW.PENTAIR.COM

Alle vermelde handelsmerken en logo's van Pentair zijn eigendom van Pentair Inc. of zijn gelieerde ondernemingen in de VS en/of andere landen. Geregistreerde en niet-geregistreerde handelsmerken en logo's van derden zijn eigendom van hun respectieve eigenaars. Omdat we onze producten en diensten permanent verbeteren, behoudt Pentair zich het recht voor om specificaties zonder voorafgaande berichtgeving te wijzigen. Pentair past als werkgever het principe van gelijke kansen toe.

© 2022 Pentair. Alle rechten voorbehouden. Dit document kan zonder voorafgaande kennisgeving gewijzigd worden.

G-INSB-PROW-P
19 / December / 2022